

➤ Safety & Maintenance

Thule rooftop tents

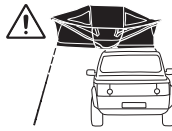

2



3-4



5-6

EN	7	ET	24	HR	43
FR	8	LV	25	EL	44
ES	9	LT	27	TR	46
DE	11	RU	28	MT	47
NL	13	UK	30	HE	49
PT	14	PL	32	AR	50
IT	16	CS	34	ZH-CN	51
SV	17	HU	35	ZH-TR	52
DK	19	RO	36	JA	53
NO	20	SK	38	KO	54
FI	21	SL	39	TH	55
IS	23	BG	41	MS	56



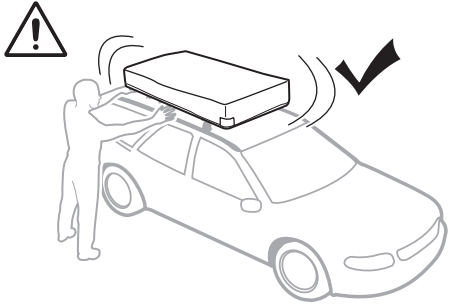
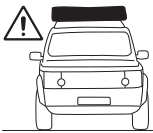

Max 130 km/h
80 Mph

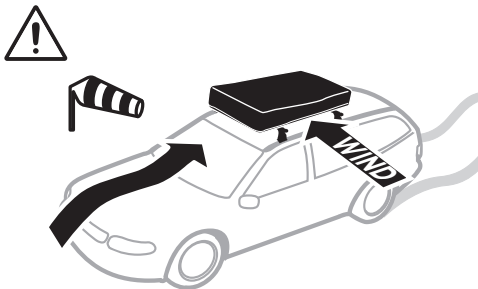
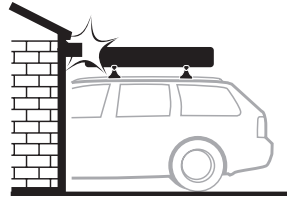
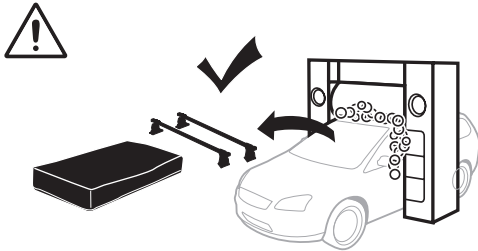
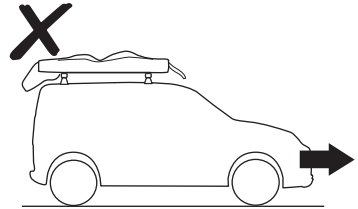
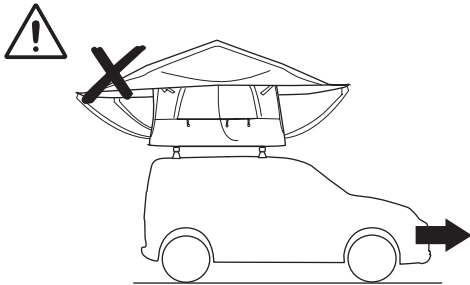
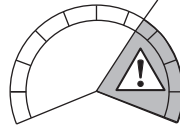

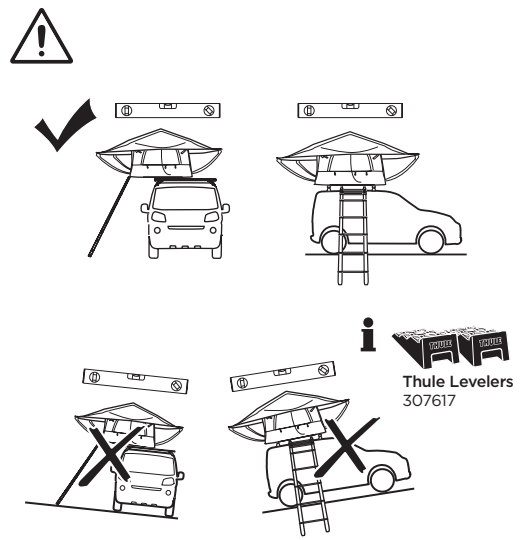
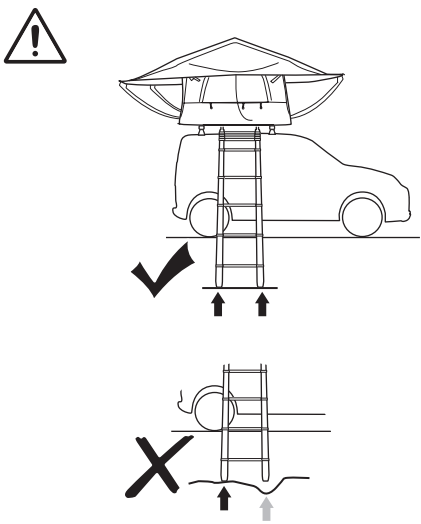
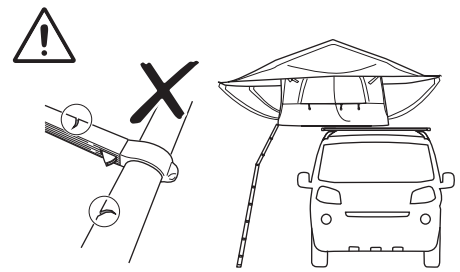
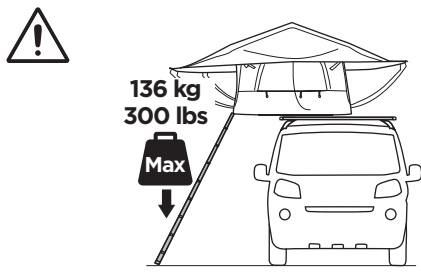
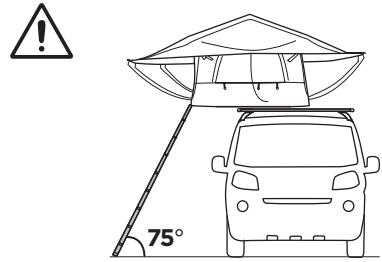
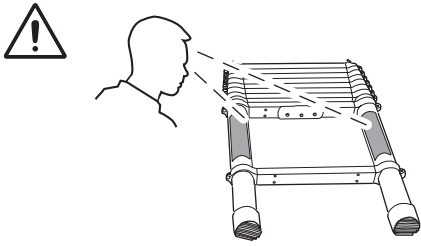

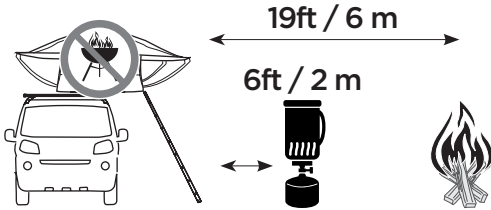
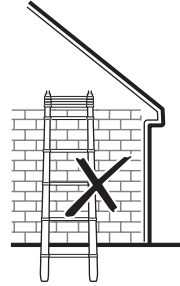
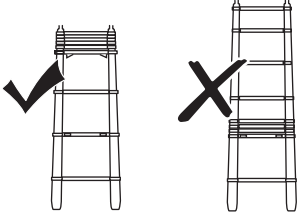
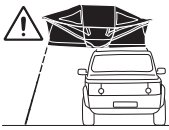

EN Signs of carbon monoxide poisoning.
FR Signes d'une intoxication au monoxyde de carbone.
DE Zeichen einer Kohlenmonoxidvergiftung.
ES Señales de intoxicación por monóxido de carbono.

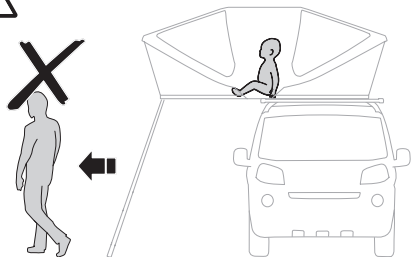
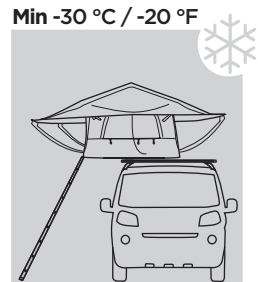
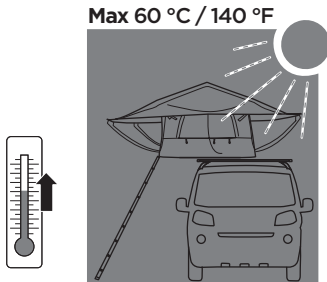
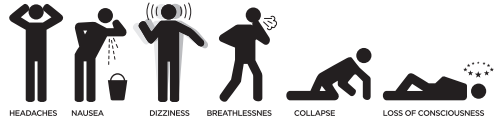



1

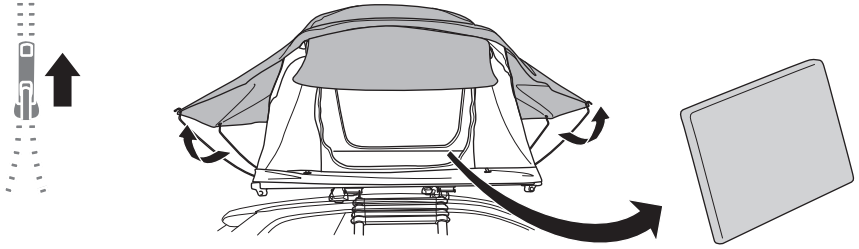

2

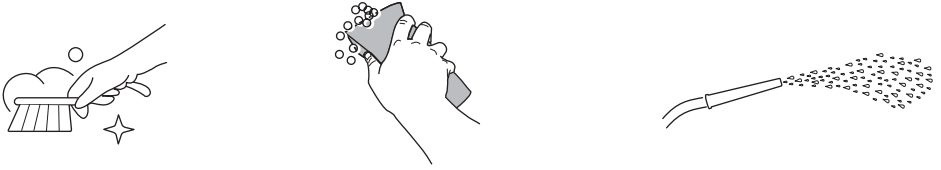

3

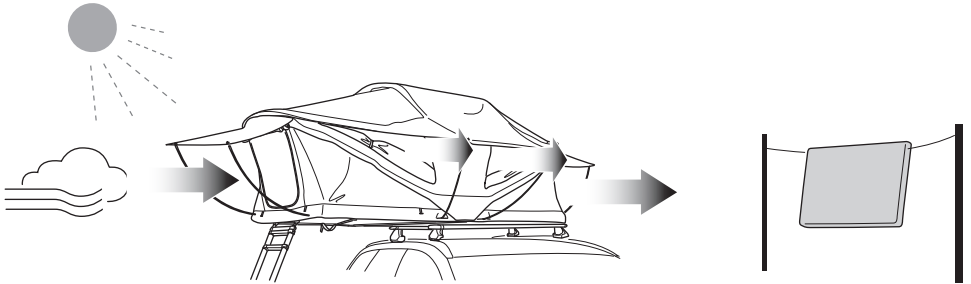

4

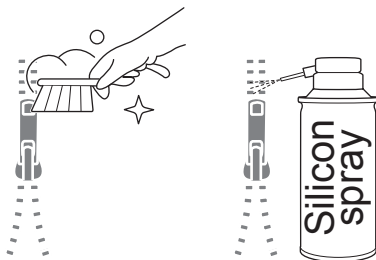

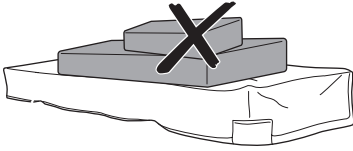
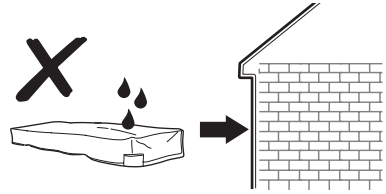
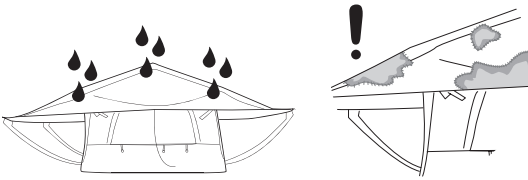
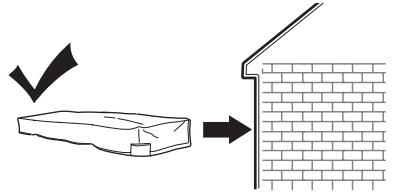
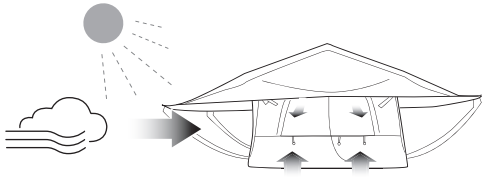



Folded on vehicle

EN

- Incorrectly mounted roof racks and rooftop tents can come loose during travel and cause serious accidents. Follow the accompanying instructions on how to install, use and handle the roof top tent and roof racks.
- Before driving away, ensure tent mounting brackets and vehicle racks are securely fastened. Check at regular intervals on longer trips and every 2 hours when driving on rough terrain.
- Make sure the tent is completely closed and straps are secured before driving.
- Do not drive a vehicle while the tent is deployed.
- The vehicle's speed must always be adjusted to the load being carried and the current driving conditions, such as the road type, road quality, wind conditions, traffic intensity and applicable speed limits, but must under no circumstances exceed 130 km/h (80 mph). Applicable speed limits and other traffic regulations must always be observed.
- Drive slowly over speed bumps, maximum speed 10 km/h (6.2 mph).
- The vehicle's driving characteristics and braking behaviour change and its vulnerability to side-winds increases when a load is carried on the roof.
- When using an automatic car-wash facility, the roof top tent and roof rack must first be removed.
- The total permissible laden weight of the given motor vehicle may not be exceeded. The instructions of the motor vehicle manufacturer in respect of the maximum roof weight must be observed.
- Calculation of allowed roof load:
 - Weight of roof rack
 - + weight of roof top tent
 - + weight of payload
 - = available roof load
- The height of the given vehicle can increase by up to 600 mm (depending on the roof rack used)
- Beware of low garage entrances, low clearances in general, low-hanging branches, etc.
- For reasons of fuel economy and the safety of other road users, the rooftop tent and roof rack should be removed when not in use.
- For your own safety, you should only use tested (e.g. GS-tested) roof racks that are authorised for usage in conjunction with your vehicle.
- In order to avoid generating excessive lifting forces, the rooftop tent must be mounted parallel to the line of the road and not at an angle.

- If no special fitting positions are given in the assembly instructions, try to maintain a minimum distance of 700 mm between the roof rack bars. Please note that changes (e.g. additional drill holes) to the rooftop tent fixation system are not permissible.
- In addition to the rooftop tent instructions, due consideration should also be given to mounting instructions for the given roof rack and the operating instructions of the given vehicle.



Deployed tent

- **KEEP ALL FLAME AND HEAT SOURCES AWAY FROM THE TENT FABRIC.** The tent meets the flammability requirements of CPAI-84 and CGSB 182-1. The fabric may burn if left in continuous contact with any flame source. The application of any foreign substance to the tent fabric may render the flame resistant properties ineffective.
- Do not use fuel-burning or oxygen-consuming devices inside or close to the tent. This includes candles, gas lanterns, kerosene lamps and cooking and heating appliances.
- Do not put the tent near a campfire or any other flame source. Keep a distance of at least 19ft / 6 m.
- Fall or strangulation hazard- Never leave a child unattended in the tent.
- The ladder must remain in place to support the tent.
- Do not retract the ladder while it's in use.
- Read and follow the warnings and instructions on the ladder.
- Use caution while climbing up and down the ladder.

Maintenance

- The roof top tent should be carefully cleaned and maintained. For this purpose, only use a solution of water and standard household washing liquid without any alcohol, bleach or ammonium additives as otherwise the surface of the roof top tent could suffer damage.
- For hardshell tents, it is recommended to regularly apply a wax coating in order to maintain a glossy surface.
- Thule tents are highly water resistant. Moisture found inside of the tent is likely caused by condensation. To minimize the amount of condensation, always keep windows or vents open. Also avoid keeping wet clothes inside of the tent.
- Thule tent fabrics have a water resistant coating and sealed seams to prevent water

from entering the tent during normal use. It is recommended to periodically coat the tent with an additional layer of waterproof spray or add seam sealer to maintain water resistance. These items are commonly found at local outdoor stores.

- Always dry the rooftop tent thoroughly before closing it. Failure to do so may cause growth of mold and mildew.
- Prior to closing the tent, lift the mattress and ensure that the underside is dry.
- Pull zippers in a gentle fashion, never force, as this may damage the zippers. If a zipper is having trouble, check to ensure that no fabric is caught in the zipper and have someone help reduce tension by pulling the zipper together.
- Keep the zippers free from dirt and periodically lubricate them with silicone spray.
- Clean dirt from the ladder before collapsing the tent. The ladder can be lubricated with silicone spray.
- Ensure that the tent is fully dry prior to storage. Store the tent in a dry and cool environment that is free from direct sunlight. The rooftop tent should not be stored outside exposed to the elements (e.g. rain or direct sunlight).
- Tents can be stored flat or on their side. It is recommended to place them on something soft like a rolled towel or foam block. To prevent denting or damage, do not place heavy or sharp items on the tent.
- The manufacturer is not liable for any damage or accident that may occur as a result of non-compliance with the usage instructions, modifications made to parts or usage of any parts other than the manufacturer's original parts.
- The usage instructions should be kept together with the given vehicle's operating instructions and carried in the vehicle when in use and en route. Failure to follow the instructions in this manual will void your warranty. You should therefore observe the usage instructions to the letter and only use the original parts supplied. In the event of lost or worn out parts, replace them with original spare parts that can be obtained from a specialist stockist or the manufacturer.

solidement fixés. Lors de longs voyages, vérifiez-les régulièrement et, si vous roulez sur des routes accidentées, procédez à une vérification toutes les 2 heures.

- Vérifiez que la tente est complètement repliée et que les sangles sont fixées avant de rouler.
- Ne faites pas rouler le véhicule si la tente est dépliée.
- La vitesse du véhicule doit constamment être ajustée en fonction du chargement transporté et des conditions de route, telles que le type et la qualité de la route, les conditions météorologiques, l'intensité du trafic et les limitations de vitesse en vigueur, mais ne doit en aucun cas dépasser 130 km/h (80 mph). Les limitations de vitesse et le code de la route en vigueur doivent toujours être respectés.
- Roulez lentement sur les ralentisseurs, à une vitesse maximale de 10 km/h (6,2 mph).
- La présence d'un chargement sur le toit peut altérer les caractéristiques de conduite et le comportement de freinage du véhicule et augmenter sa sensibilité aux vents latéraux.
- Retirez la tente de toit et les barres de toit avant de pénétrer dans un lave-auto automatique.
- Le poids total en charge autorisé d'un véhicule motorisé donné ne saurait être dépassé. Les instructions du fabricant du véhicule motorisé en matière de poids max. sur le toit doivent être respectées.
- Calcul de la charge de toit autorisée :
 - Poids des barres de toit
 - + Poids de la tente de toit
 - + Poids de la charge utile
 - = Charge de toit disponible
- La hauteur du véhicule donné peut augmenter de 600 mm max. (en fonction des barres de toit utilisées)
- Faites attention aux entrées de garage, aux endroits à faible dégagement en général, aux branches basses, etc.
- Pour économiser le carburant et garantir la sécurité des autres usagers de la route, la tente de toit et les barres de toit doivent être retirées lorsqu'elles ne sont pas utilisées.
- Pour votre propre sécurité, utilisez uniquement des barres de toit testées (p. ex. testées GS) et autorisées pour une utilisation sur votre véhicule.
- Afin d'éviter de générer des forces de levage excessives, la tente de toit doit être montée parallèlement à l'axe de la route et ne pas former un angle.
- Si aucune position d'installation spécifique n'est indiquée dans les instructions d'assemblage, essayez de conserver une distance minimale de 700 mm entre les barres de toit. Veuillez noter que des modifications (trous de perçage supplémentaires, par exemple) sur le système de fixation de la tente de toit ne sont pas autorisés.

Pliées sur le véhicule

FR

- Les barres de toit et les tentes de toit mal montées peuvent se détacher lorsque le véhicule est en mouvement et provoquer des accidents graves. Suivez les instructions suivantes pour installer, utiliser et manipuler les tentes de toit et les barres de toit.
- Avant de rouler, vérifiez que les supports de la tente et les porte-charges du véhicule sont

- En plus des instructions de la tente de toit, lisez aussi attentivement les instructions de montage des barres de toit données et les instructions de fonctionnement du véhicule donné.

Tente dépliée

- **TENIR LA TOILE DE LA TENTE LOIN DE TOUTE FLAMME ET DE TOUTE SOURCE DE CHALEUR.** La tente est conforme aux exigences des normes CPAI-84 et CGSB 182-1 en matière d'inflammabilité. La toile peut brûler si elle est laissée en contact continu avec une source de flamme. L'application d'une substance étrangère quelconque sur la toile de la tente peut annuler ses propriétés ignifuges.
- N'utilisez pas d'appareils qui brûlent du combustible ou de l'oxygène à l'intérieur ou à proximité de la tente. Cette recommandation inclut les bougies, lanternes à gaz, lampes à pétrole et appareils de cuisson et de chauffage.
- Ne placez pas la tente près d'un feu de camp ou toute autre source de flamme. Maintenez une distance d'au moins 6 m/19 pi.
- Risque de chute ou d'étranglement - Ne jamais laisser un enfant seul dans la tente.
- L'échelle doit rester en place pour soutenir la tente.
- Ne rentrez pas l'échelle lorsqu'elle n'est pas utilisée.
- Lisez et respectez les avertissements et les instructions présents sur l'échelle.
- Faites attention lorsque vous montez à l'échelle et en descendez.

Entretien

- La tente de toit doit être soigneusement nettoyée et entretenue. Pour ce faire, utilisez uniquement une solution d'eau et de liquide vaisselle sans aucun additif d'alcool, d'eau de Javel ou d'ammonium, au risque d'endommager la surface de la tente de toit.
- Pour les tentes rigides, il est conseillé d'appliquer régulièrement un revêtement en cire pour conserver une surface brillante.
- Les tentes Thule sont hautement étanches. L'humidité présente à l'intérieur de la tente est probablement due à la condensation. Afin de diminuer le taux de condensation, gardez toujours les fenêtres et les événements ouverts. Évitez aussi de conserver des vêtements humides dans la tente.
- Les toiles des tentes Thule ont un revêtement imperméable et des coutures scellées pour éviter que l'eau ne pénètre à l'intérieur en utilisation normale. Il est conseillé d'appliquer périodiquement un spray imperméabilisant sur la toile ou du ruban d'étanchéité sur les coutures

pour conserver l'étanchéité. Ces articles sont généralement vendus dans les magasins de bricolage.

- Séchez toujours parfaitement la tente de toit avant de la replier. Faute de quoi, les moisissures pourraient se développer.
- Avant de replier la tente, soulevez le matelas et vérifiez que la partie inférieure est sèche.
- Tirez sur les fermetures Éclair avec douceur, sans violence, pour éviter de les endommager. Si une fermeture se bloque, vérifiez qu'aucun tissu n'est coincé et demandez à une autre personne de vous aider afin de réduire la pression sur la fermeture.
- Gardez les fermetures Éclair propres et lubrifiez-les périodiquement avec un spray silicone.
- Nettoyez l'échelle avant de faire tomber la tente. L'échelle peut être lubrifiée avec un spray silicone.
- Vérifiez que la tente est complètement sèche avec de la remiser. Rangez-la dans un endroit frais et sec, à l'abri de la lumière directe du soleil. La tente de toit ne doit pas être remise dehors, sous les éléments extérieurs (pluie ou lumière directe du soleil, par exemple).
- Une tente peut être rangée à plat ou sur le côté. Il est conseillé de la placer sur un élément doux/souple, comme une serviette pliée ou un bloc de mousse. Pour éviter qu'elle ne se gondole ou qu'elle ne s'abîme, ne placez aucun objet lourd ou tranchant sur la tente.
- Le fabricant n'est pas responsable des dommages ou accidents pouvant survenir suite au non-respect des instructions d'utilisation, suite à des modifications apportées aux pièces ou à l'utilisation de pièces autres que les pièces originales du fabricant.
- Les instructions d'utilisation doivent être conservées avec les instructions de fonctionnement du véhicule donné et placées dans le véhicule en utilisation ou en déplacement. Le non-respect des instructions détaillées dans ce manuel annulera votre garantie. Par conséquent, vous devez respecter les instructions d'utilisation à la lettre et n'utiliser que les pièces originales fournies. Si des pièces sont perdues ou usées, remplacez-les par des pièces détachées originales vendues par un revendeur agréé ou le fabricant.

Plegado en vehículo

ES

- Las barras de techo y las tiendas de techo montadas incorrectamente pueden soltarse durante el viaje y causar accidentes graves. Siga las instrucciones adjuntas sobre cómo instalar, usar y manipular la tienda de techo y las barra de techo.

- Antes de partir, asegúrese de que las abrazaderas de montaje de la tienda y las barras del vehículo estén bien sujetos. Compruébelo a intervalos regulares en viajes más largos y cada 2 horas cuando conduzca por terreno accidentado.
- Asegúrese de que la tienda esté completamente cerrada y que las correas estén aseguradas antes de conducir.
- No conduzca un vehículo mientras la tienda esté desplegada.
- La velocidad del vehículo siempre debe ajustarse a la carga que se transporta y a las condiciones de manejo actuales, como el tipo de camino, la calidad del camino, las condiciones del viento, la intensidad del tráfico y los límites de velocidad aplicables, pero bajo ninguna circunstancia debe exceder los 130 km/h (80 mph). Siempre se deben observar los límites de velocidad aplicables y otras normas de tráfico.
- Conduzca lentamente sobre resaltos, velocidad máxima de 10 km/h (6,2 mph).
- Las características de conducción y el comportamiento de frenado del vehículo cambian y su vulnerabilidad a los vientos laterales aumenta cuando se lleva una carga en el techo.
- Cuando utilice una instalación de lavado automático de automóviles, primero se deben quitar la tienda de techo y la barra de techo.
- No se puede exceder el peso total permitido dado en carga del vehículo de motor. Deben observarse las instrucciones del fabricante del vehículo de motor con respecto al peso máximo del techo.
- Cálculo de la carga de techo permitida:
 - Peso de la barra de techo
 - + peso de la tienda de techo
 - + peso de la carga útil
 - = carga disponible sobre el techo
- La altura del vehículo puede aumentar hasta en 600 mm (dependiendo de la barra de techo que se utilice)
- Hay que tener cuidado con las entradas bajas de garajes, los espacios bajos en general, las ramas de árboles, etc.
- Por motivos de ahorro de combustible y seguridad de los demás usuarios de la carretera, la tienda de techo y la barra de techo deben retirarse cuando no se utilicen.
- Por su propia seguridad, solo debe utilizar barra de techo probadas (por ejemplo, probados por GS) que estén autorizados para su uso junto con su vehículo.
- Para evitar generar fuerzas de elevación

- excesivas, la tienda de techo debe montarse en paralelo a la línea de la carretera y no en ángulo.
- Si no se indican posiciones de montaje especiales en las instrucciones de montaje, intente mantener una distancia mínima de 700 mm entre las barras de techo. Tenga en cuenta que no se permiten modificaciones (p. ej., perforaciones adicionales) en el sistema de fijación de la tienda de techo.
- Además de las instrucciones de la tienda de techo, también se deben tener en cuenta las instrucciones de montaje dadas para la barra de techo y las instrucciones de funcionamiento del vehículo.

Desplegar la tienda

- **MANTENGA TODAS LAS FUENTES DE LLAMAS Y CALOR ALEJADAS DE LA TELA DE LA TIENDA.** La tienda cumple con los requisitos de inflamabilidad de CPAI-84 y CGSB 182-1. La tela puede quemarse si se deja en contacto continuo con cualquier fuente de llama. La aplicación de cualquier sustancia extraña a la tela de la tienda puede hacer que las propiedades resistentes a las llamas sean ineficaces.
- No utilice dispositivos que quemen combustible o consuman oxígeno dentro o cerca de la tienda. Esto incluye velas, lámparas de gas, lámparas de queroseno, aparatos de cocina y calefacción.
- No coloque la tienda cerca de una fogata o cualquier otra fuente de llamas. Mantenga una distancia de al menos 19 pies / 6 metros.
- Peligro de caída o estrangulamiento: No deje nunca a un niño desatendido en la tienda.
- La escalera debe permanecer en su lugar para sostener la carpa.
- No retraiga la escalera mientras está en uso.
- Lea y siga las advertencias e instrucciones de la escalera.
- Tenga cuidado al subir y bajar la escalera.

Mantenimiento

- La tienda de techo debe limpiarse y mantenerse cuidadosamente. Para ello, utilice únicamente una solución de agua y detergente doméstico estándar sin alcohol, lejía ni aditivos de amonio, ya que de lo contrario la superficie de la tienda de techo podría sufrir daños.
- Para Tiendas con exterior duro, se recomienda aplicar regularmente una capa de cera para mantener una superficie brillante.
- Las tiendas Thule son altamente resistentes al agua. La humedad que se encuentra dentro

de la tienda probablemente se deba a la condensación. Para minimizar la cantidad de condensación, siempre mantenga abiertas las ventanas o rejillas de ventilación. También evite guardar ropa mojada dentro de la tienda.

- Las telas de la tienda Thule tienen un revestimiento resistente al agua y costuras selladas para evitar que el agua entre en la tienda durante el uso normal. Se recomienda cubrir periódicamente la carpa con una capa adicional de spray impermeable o agregar sellador de costuras para mantener la resistencia al agua. Estos artículos se encuentran comúnmente en las tiendas de artículos para el aire libre.
- Seque siempre bien la tienda de techo antes de cerrarla. El no hacerlo puede causar el crecimiento de moho y hongos.
- Antes de cerrar la tienda, levante el colchón y asegúrese de que la parte inferior esté seca.
- Tire de las cremalleras con delicadeza, nunca fuerce, ya que esto puede dañar las cremalleras. Si una cremallera tiene problemas, verifique que no haya tela atrapada en la cremallera y pídale a alguien que ayude a reducir la tensión tirando de la cremallera.
- Mantenga las cremalleras libres de suciedad y lubríquelas periódicamente con spray de silicona.
- Limpie la suciedad de la escalera antes de desarmar la carpa. La escalera se puede lubricar con spray de silicona.
- Asegúrese de que la tienda esté completamente seca antes de guardarla. Guarde la tienda en un ambiente seco y fresco que esté libre de la luz solar directa. La tienda de techo no debe almacenarse al aire libre expuesta a los elementos (p. ej., lluvia o luz solar directa).
- Las tiendas se pueden almacenar planas o de lado. Se recomienda colocarlos sobre algo suave como una toalla enrollada o un bloque de espuma. Para evitar abolladuras o daños, no coloque objetos pesados o afilados sobre la tienda.
- El fabricante no es responsable de ningún daño o accidente que pueda ocurrir como resultado del incumplimiento de las instrucciones de uso, modificaciones realizadas en las piezas o el uso de cualquier pieza que no sea la original del fabricante.
- Las instrucciones de uso deben guardarse junto con las instrucciones dadas de funcionamiento del vehículo y llevarse en el vehículo cuando esté en uso y en ruta. El incumplimiento de las instrucciones de este manual anulará la garantía. Por lo tanto, debe observar las instrucciones

de uso al pie de la letra y utilizar únicamente las piezas originales suministradas. En caso de pérdida o desgaste de piezas, sustítuyalas por repuestos originales que se pueden obtener de un distribuidor especializado o del fabricante.

Auf dem Fahrzeug zusammengeklappt

DE

- Falsch montierte Dachträger und Dachzelte können sich während der Fahrt lösen und schwere Unfälle verursachen. Befolgen Sie die beiliegenden Anweisungen zur Montage, Verwendung und Handhabung des Dachzelts und der Dachträger.
- Vergewissern Sie sich vor Fahrtantritt, dass die Zelthalterungen und Fahrzeugträger sicher befestigt sind. Prüfen Sie dies bei längeren Fahrten in regelmäßigen Abständen und bei Fahrten in unwegsamem Gelände alle 2 Stunden.
- Vergewissern Sie sich vor der Fahrt, dass das Zelt vollständig geschlossen ist und die Gurte gesichert sind.
- Fahren Sie nie ein Fahrzeug mit aufgestelltem Zelt.
- Die Fahrgeschwindigkeit muss stets auf die transportierte Last und die vorliegenden Straßenbedingungen wie Art und Zustand der Straße, Windverhältnisse, Verkehrsdichte und Geschwindigkeitsbegrenzungen angepasst werden, darf 130 km/h jedoch unter keinen Umständen überschreiten. Geltende Geschwindigkeitsbegrenzungen und sonstige Verkehrsbestimmungen sind stets einzuhalten.
- Fahren Sie langsam über Bodenwellen; Höchstgeschwindigkeit 10 km/h.
- Die Fahreigenschaften und das Bremsverhalten des Fahrzeugs ändern sich und die Anfälligkeit für Seitenwinde nimmt zu, wenn eine Last auf dem Dach transportiert wird.
- Bei der Benutzung einer automatischen Autowaschanlage müssen Dachzelt und Dachträger vorher abgenommen werden.
- Das zulässige Gesamtgewicht des jeweiligen Kraftfahrzeugs darf nicht überschritten werden. Die Angaben des Kraftfahrzeugherstellers betreffend der maximalen Dachlast müssen eingehalten werden.
- Berechnung der zulässigen Dachlast:
Gewicht des Dachträgers
+ Gewicht des Dachzelts
+ Gewicht der Nutzlast
= verfügbare Dachlast

- Die Fahrzeughöhe kann um bis zu 600 mm zunehmen (je nach Dachträger).
- Vorsicht bei niedrigen Garageneinfahrten, niedrigen Durchfahrten, niedrig hängenden Ästen usw.
- Aus Gründen des Kraftstoffesparung und der Sicherheit anderer Verkehrsteilnehmer sollten das Dachzelt und der Dachträger bei Nichtgebrauch abgenommen werden.
- Zu Ihrer eigenen Sicherheit sollten Sie nur geprüfte (z. B. GS-geprüfte) Dachträger verwenden, die für die Verwendung mit Ihrem Fahrzeug zugelassen sind.
- Zur Vermeidung erhöhter Auftriebskräfte darf das Dachzelt nur parallel zur Straße und nicht schräg montiert werden.
- Wenn in der Montageanleitung keine festgelegten Montagepositionen angegeben sind, sollten Sie einen Mindestabstand von 700 mm zwischen den Dachträgertraversen einhalten. Bitte beachten Sie, dass Veränderungen (z. B. zusätzliche Bohrlöcher) am Befestigungssystem des Dachzelts nicht zulässig sind.
- Neben der Anleitung für das Dachzelt sind auch die Montageanleitung für den jeweiligen Dachträger und die Betriebsanleitung des jeweiligen Fahrzeugs zu beachten.

Aufgestelltes Zelt

- **ACHTUNG: HALTEN SIE ALLE FEUER- UND WÄRMEQUELLEN VOM ZELTSTOFF FERN.** Dieses Zelt erfüllt die Brandschutzspezifikationen CPAI-84 und CGSB 182-1. Der Stoff kann sich entzünden, wenn er in ständigem Kontakt mit einer Feuerquelle steht. Das Auftragen von Fremdstoffen auf das Zelt kann die flammenhemmenden Eigenschaften unwirksam machen.
- Benutzen Sie keine brennbaren oder sauerstoffverbrauchenden Geräte im Inneren des Zeltes oder in der Nähe davon. Dazu gehören Kerzen, Gaslaternen, Kerosinlampen sowie Koch- und Heizgeräte.
- Stellen Sie das Zelt nicht in der Nähe eines Lagerfeuers oder einer anderen Feuerquelle auf. Halten Sie sich an einen Mindestabstand von 6 m.
- Sturz- oder Strangulationsgefahr – lassen Sie Ihr Kind niemals unbeaufsichtigt im Zelt.
- Die Leiter muss an ihrem Platz bleiben, um das Zelt zu stützen.
- Ziehen Sie die Leiter nicht ein, während sie in Benutzung ist.
- Lesen und befolgen Sie die Warnungen und Anweisungen auf der Leiter.
- Seien Sie vorsichtig beim Hinauf- und Hinunterklettern der Leiter.

Wartung

- Das Dachzelt sollte sorgfältig gereinigt und gepflegt werden. Verwenden Sie dazu nur eine Lösung aus Wasser und handelsüblichem Spülmittel ohne Alkohol-, Bleichmittel oder Ammoniumzusätze, da sonst die Oberfläche des Dachzeltes beschädigt werden könnte.
- Für Zelte mit stabiler Außenhülle wird empfohlen, regelmäßig eine Wachsbeschichtung aufzutragen, um die glänzende Oberfläche zu erhalten.
- Thule Zelte sind sehr wasserabweisend. Feuchtigkeit im Inneren des Zeltes wurde wahrscheinlich durch Kondensation verursacht. Um die Kondensation zu minimieren, sollten Sie die Fenster oder Lüftungsöffnungen immer offen halten. Vermeiden Sie es auch, nasse Kleidung im Zelt aufzubewahren.
- Thule Zeltstoffe haben eine wasserabweisende Beschichtung und versiegelte Nähte, damit bei normalem Gebrauch kein Wasser in das Zelt eindringen kann. Es wird empfohlen, das Zelt regelmäßig mit einer zusätzlichen Schicht aus Imprägnierspray zu besprühen oder die Nähte mit Dichtmittel zu versehen, um die wasserabweisenden Fähigkeiten zu erhalten. Diese Produkte sind in der Regel in örtlichen Outdoor-Läden erhältlich.
- Trocknen Sie das Dachzelt immer gründlich, bevor Sie es zusammenklappen. Andernfalls kann es zu Schimmelbildung kommen.
- Heben Sie die Matratze hoch und stellen Sie sicher, dass ihre Unterseite trocken ist, bevor Sie das Zelt zusammenklappen.
- Öffnen und schließen Sie Reißverschlüsse sanft und niemals mit Gewalt, da sie sonst beschädigt werden können. Wenn ein Reißverschluss hängt, vergewissern Sie sich, dass kein Stoff im Reißverschluss eingeklemmt ist, und bitten Sie jemanden, Ihnen zu helfen, um die Spannung beim Öffnen des Reißverschlusses zu verringern.
- Halten Sie die Reißverschlüsse sauber und schmieren Sie sie regelmäßig mit Silikonspray.
- Befreien Sie die Leiter von Schmutz, bevor Sie das Zelt zusammenklappen. Die Leiter kann mit Silikonspray geschmiert werden.
- Vergewissern Sie sich, dass das Zelt vollständig trocken ist, bevor Sie es lagern. Lagern Sie das Zelt in einer trockenen und kühlen Umgebung, die vor direkter Sonneneinstrahlung geschützt ist. Das Dachzelt sollte nicht im Freien gelagert werden, wo es den Elementen ausgesetzt ist (z. B. Regen oder direkte Sonneneinstrahlung).
- Zelte können flach oder auf der Seite gelagert werden. Es wird empfohlen, sie auf etwas Weiches wie ein zusammengerolltes Handtuch oder einen Schaumstoffblock zu legen. Legen Sie keine schweren oder scharfen Gegenstände

auf das Zelt, um Beulen oder Beschädigungen zu vermeiden.

- Der Hersteller haftet nicht für Schäden oder Unfälle, die durch Nichtbeachtung der Gebrauchsanweisung, durch Veränderungen an Teilen oder durch die Verwendung anderer Teile als der Originalteile des Herstellers entstehen können.
- Die Gebrauchsanweisung ist zusammen mit der Bedienungsanleitung des jeweiligen Fahrzeugs aufzubewahren und im Fahrzeug mitzuführen, wenn es benutzt wird und unterwegs ist. Bei Nichtbeachtung dieser Anleitung erlischt der Garantieanspruch. Halten Sie sich deshalb genau an die Gebrauchsanweisung und verwenden Sie nur die mitgelieferten Originalteile. Ersetzen Sie verlorene oder verschlissene Teile durch Original-Ersatzteile, die Sie im Fachhandel oder beim Hersteller beziehen können.

Opgevouwen op voertuig **NL**

- Verkeerd gemonteerde dakdragers en daktenten kunnen tijdens het reizen losraken en ernstige ongevallen veroorzaken. Volg de bijgevoegde instructies voor het installeren, gebruiken en hanteren van de daktent en dakdragers.
- Controleer voordat u wegrijdt of de tentmontagebeugels en voertuigrekken stevig zijn vastgemaakt. Controleer regelmatig bij langere ritten en om de 2 uur bij rijden op ruw terrein.
- Zorg ervoor dat de tent volledig is gesloten en dat de banden zijn vastgemaakt voordat u gaat rijden.
- Bestuur geen voertuig terwijl de tent is uitgevouwen.
- De snelheid van het voertuig moet altijd worden aangepast aan de vervoerde lading en de huidige rijomstandigheden, zoals wegtype, wegkwaliteit, windomstandigheden, verkeersintensiteit en geldende snelheidslimieten, maar mag in geen geval hoger zijn dan 130 km/u (80 mpu). De geldende snelheidsbeperkingen en andere verkeersregels moeten altijd in acht worden genomen.
- Rij langzaam over verkeersdrempels, maximumsnelheid 10 km/h (6,2 mpu).
- De rijeigenschappen en het remgedrag van het voertuig veranderen en de kwetsbaarheid voor zijwind neemt toe wanneer een lading op het dak wordt vervoerd.
- Bij gebruik van een automatische wasstraat dienen eerst de daktent en dakdrager te worden verwijderd.
- Het totaal toelaatbaar beladen gewicht van het betreffende motorrijtuig mag niet

worden overschreden. De instructies van de motorvoertuigfabrikant met betrekking tot het maximale dakgewicht moeten in acht worden genomen.

- Berekening toegestane dakbelasting:
Gewicht van dakdrager
+ gewicht van daktent
+ gewicht van de lading
= beschikbare dakbelasting
- De hoogte van het betreffende voertuig kan tot 600 mm toenemen (afhankelijk van de gebruikte dakdrager)
- Pas op voor lage garage-ingangen, lage doorvaarthoogten in het algemeen, laaghangende takken, enz.
- Om redenen van brandstofbesparing en de veiligheid van andere weggebruikers, moeten de daktent en dakdrager worden verwijderd wanneer ze niet worden gebruikt.
- Gebruik voor uw eigen veiligheid alleen geteste (bijv. GS-gekeurde) dakdragers die zijn goedgekeurd voor gebruik in combinatie met uw voertuig.
- Om te voorkomen dat er buitensporige hefkrachten ontstaan, moet de daktent parallel aan de lijn van de weg worden gemonteerd en niet onder een hoek.
- Als er in de montagehandleiding geen speciale montageposities worden vermeld, probeer dan een minimale afstand van 700 mm tussen de dakdragerstangen aan te houden. Houd er rekening mee dat wijzigingen (bijv. extra boorgaten) aan het bevestigingssysteem voor de daktent niet zijn toegestaan.
- Naast de instructies voor de daktent moet ook rekening worden gehouden met de montage-instructies voor de betreffende dakdrager en de gebruiksaanwijzing van het betreffende voertuig.

Ingezette tent

- HOUD ALLE VLAM- EN WARMTEBRONNEN BUITEN DE TENTSTOF. De tent voldoet aan de ontvlambaarheidseisen van CPAI-84 en CGSB 182-1. De stof kan verbranden als deze continu in contact blijft met een vlambron. Het aanbrengen van vreemde stoffen op het tentdoek kan de vlamwerende eigenschappen ondoeltreffend maken.
- Gebruik geen apparaten die brandstof of zuurstof verbruiken in of in de buurt van de tent. Denk hierbij aan kaarsen, gaslantaarns, petroleumlampen en kook- en verwarmingstoestellen.
- Zet de tent niet in de buurt van een kampvuur of een andere vlambron. Houd een afstand van minimaal 19 ft / 6 m.

- Gevaar voor vallen of verstikking - Laat een kind nooit zonder toezicht in de tent.
- De ladder moet op zijn plaats blijven om de tent te ondersteunen.
- Trek de ladder niet in terwijl deze in gebruik is.
- Lees en volg de waarschuwingen en instructies op de ladder.
- Wees voorzichtig bij het op- en afstappen van de ladder.

Onderhoud

- De daktent moet zorgvuldig worden schoongemaakt en onderhouden. Gebruik hiervoor alleen een oplossing van water en standaard huishoudelijk wasmiddel zonder alcohol-, bleek- of ammoniumadditieven, omdat anders het oppervlak van de daktent kan worden beschadigd.
- Voor hardshelltenten is het aan te raden om regelmatig een waslaag aan te brengen om een glanzend oppervlak te behouden.
- Thule tenten zijn zeer waterbestendig. Vocht in de tent wordt waarschijnlijk veroorzaakt door condensatie. Houd ramen of ventilatieopeningen altijd open om de hoeveelheid condens tot een minimum te beperken. Vermijd ook om natte kleding in de tent te bewaren.
- Thule tentdoeken hebben een waterafstotende coating en gesealde naden om te voorkomen dat er bij normaal gebruik water in de tent komt. Het wordt aanbevolen om de tent regelmatig te coaten met een extra laag waterdichte spray of om naadafdichting toe te voegen om de waterbestendigheid te behouden. Deze artikelen zijn vaak te vinden bij lokale outdoorwinkels.
- Droog de daktent altijd goed af voordat u deze sluit. Als u dit niet doet, kan er schimmel en meeldauw ontstaan.
- Til de matras op voordat u de tent sluit en zorg ervoor dat de onderkant droog is.
- Trek voorzichtig aan de ritsen, forceer nooit, dit kan de ritsen beschadigen. Als een rits problemen heeft, controleer dan of er geen stof tussen de rits zit en vraag iemand om de spanning te verminderen door de rits samen te trekken.
- Houd de ritsen vrij van vuil en smeer ze regelmatig in met siliconenspray.
- Verwijder vuil van de ladder voordat u de tent inklapt. De ladder kan worden gesmeerd met siliconenspray.
- Zorg ervoor dat de tent volledig droog is voordat u hem opbergt. Bewaar de tent in een droge en koele omgeving die vrij is van direct zonlicht. De daktent mag niet buiten worden opgeslagen, blootgesteld aan de natuurelementen (bijv. regen of direct zonlicht).

- Tenten kunnen plat of op hun kant worden opgeborgen. Het wordt aanbevolen om ze op iets zachts te plaatsen, zoals een opgerolde handdoek of een schuimblok. Plaats geen zware of scherpe voorwerpen op de tent om deuken of beschadigingen te voorkomen.
- De fabrikant is niet aansprakelijk voor schade of ongevallen die kunnen optreden als gevolg van het niet naleven van de gebruiksinstructies, wijzigingen aan onderdelen of het gebruik van andere onderdelen dan de originele onderdelen van de fabrikant.
- De gebruiksinstructies moeten samen met de gebruiksaanwijzing van het voertuig worden bewaard en tijdens gebruik en onderweg in het voertuig worden vervoerd. Als u de instructies in deze handleiding niet opvolgt, vervalt uw garantie. Volg daarom de gebruiksaanwijzing nauwkeurig op en gebruik alleen de originele meegeleverde onderdelen. In het geval van verloren of versleten onderdelen, vervang ze door originele reserveonderdelen die verkrijgbaar zijn bij een gespecialiseerde leverancier of de fabrikant.

Dobrada no veículo

PT

- Racks e barracas de teto montados incorretamente podem se soltar durante o deslocamento e causar acidentes sérios. Siga as instruções inclusas para instalar, usar e manipular barracas e racks de teto.
- Antes de dirigir, certifique-se de que os suportes de montagem da barraca e os racks do veículo estejam fixados com segurança. Verifique em intervalos regulares em deslocamentos mais longos e a cada 2 horas ao dirigir em um terreno acidentado.
- Certifique-se de que a barraca esteja completamente fechada e as cintas estejam presas antes de dirigir.
- Não dirija o veículo com a barraca montada (aberta).
- A velocidade do veículo sempre deverá ser ajustada à carga transportada e às condições de direção do momento, como tipo e qualidade do pavimento, condições de vento, intensidade do tráfego e limites de velocidade aplicáveis. No entanto, em nenhuma circunstância ela deverá exceder 130 km/h. Os limites de velocidade aplicáveis e outras normas de tráfego sempre devem ser observados.
- Dirija lentamente em quebra-molas, velocidade máxima de 10 km/h.
- As características de condução do veículo e o comportamento de frenagem mudam e sua

vulnerabilidade a ventos laterais aumenta quando uma carga está sendo transportada no teto.

- Ao utilizar o serviço de lava-jato automático, primeiro remova a barraca e o rack de teto.
- O peso de carga total permitido para o veículo motorizado específico não deve ser excedido. As instruções do fabricante sobre o peso máximo no teto do veículo motorizado devem ser seguidas.
- Cálculo da carga permitida no teto:
Peso do rack de teto
+ peso da barraca de teto
+ peso da carga útil
= carga de teto disponível
- A altura do veículo específico pode aumentar em até 60 cm (dependendo do rack usado)
- Cuidado com entradas de garagem baixas, vãos livres baixos em geral, galhos suspensos baixos etc.
- Por questões de economia de combustível e segurança dos demais usuários das vias, a barraca e o rack de teto deverão ser removidos quando não estiverem em uso.
- Para sua própria segurança, use apenas barracas de teto testadas (por exemplo, testadas pela GS) e que sejam autorizadas para uso com o seu veículo.
- Para evitar a geração de forças de sustentação excessivas, a barraca de teto deverá ser montada paralela à linha da rodovia, e não em ângulo.
- Se nenhuma posição de instalação especial for fornecida nas instruções de montagem, experimente manter uma distância mínima de 70 cm entre as barras do rack de teto. Observe que mudanças (por exemplo, furos adicionais) ao sistema de fixação da barraca de teto não são permitidas.
- Além das instruções da barraca de teto, consideração especial também deverá ser dada às instruções de montagem do rack de teto e às instruções do veículo em questão.

Barraca montada

- MANTENHA TODAS AS FONTES DE CHAMAS E DE CALOR LONGE DO TECIDO DA BARRACA. A barraca atende aos requisitos de inflamabilidade dos padrões CPAI-84 e CGSB 182-1. O tecido poderá queimar se deixado em contato contínuo com qualquer fonte de chama. A aplicação de qualquer substância externa ao tecido da barraca poderá tornar as propriedades de resistência a chamas ineficazes.
- Não use dispositivos de queima de combustível ou consumo de oxigênio dentro ou perto da barraca. Isso inclui velas, lampiões a gás,

lampiões a querosene e aparelhos para cozinhar e aquecer.

- Não coloque a barraca próxima a fogueiras ou qualquer outra fonte de chamas. Mantenha uma distância de pelo menos 6 m.
- Risco de queda ou estrangulamento – Nunca deixe uma criança sem supervisão em uma barraca.
- A escada deve permanecer no lugar para suportar a barraca.
- Não recolha a escada enquanto ela estiver em uso.
- Leia e siga os avisos e as instruções na escada.
- Tenha cuidado ao subir e descer a escada.

Manutenção

- A limpeza e a manutenção da barraca de teto devem ser realizadas com cuidado. Para isso, use apenas uma solução de água e um líquido de lavagem doméstica padrão sem álcool, alvejante ou aditivos de amônia, pois, caso contrário, a superfície da barraca de teto poderá ser danificada.
- Em barracas rígidas, recomenda-se aplicar regularmente um revestimento de cera para manter uma superfície brilhante.
- As barracas Thule são altamente resistentes à água. Se umidade for encontrada dentro da barraca, provavelmente ela terá sido causada por condensação. Para minimizar a quantidade de condensação, sempre mantenha as janelas ou as ventilações abertas. Também evite manter roupas molhadas dentro da barraca.
- As barracas de teto Thule têm revestimento resistente à água e costuras seladas para evitar que água entre na barraca durante o uso normal. Recomenda-se cobrir periodicamente a barraca com uma camada adicional de spray impermeabilizante ou aplicar seladora de costura para manter a resistência à água. Esses itens são comumente encontrados em lojas de outdoor locais.
- Sempre seque a barraca de teto completamente antes de fechá-la. Se isso não for feito, umidade e mofo poderão surgir.
- Antes de fechar a barraca, levante o colchão e garanta que a parte inferior esteja seca.
- Puxe os zíperes com cuidado, nunca force, pois isso pode danificá-los. Se um zíper estiver emperrado, verifique se há algum tecido preso a ele e peça a alguém para ajudar a reduzir a tensão puxando o zíper com você.
- Mantenha os zíperes sem sujeira e lubrifique-os periodicamente com spray de silicone.
- Limpe a sujeira da escada antes de recolher a barraca. A escada poderá ser lubrificada com spray de silicone.

- Certifique-se de que a barraca esteja completamente seca antes de armazená-la. Armazene a barraca em um ambiente seco, fresco e sem luz solar direta. A barraca de teto não deve ser armazenada externamente e exposta ao tempo (por exemplo, chuva ou luz solar direta).
- As barracas podem ser armazenadas deitadas ou de lado. Recomenda-se colocá-las sobre algo macio como uma toalha enrolada ou bloco de espuma. Para evitar vincos ou danos, não coloque itens pesados ou afiados sobre a barraca.
- O fabricante não é responsável por danos ou acidentes que possam ocorrer devido à não conformidade com as instruções de uso, modificações feitas em peças ou o uso de quaisquer peças não originais do fabricante.
- As instruções de uso devem ser mantidas junto com as instruções de operação do veículo e executadas no veículo quando em uso ou no percurso. Se as instruções deste manual não forem seguidas, a garantia será anulada. Portanto, siga literalmente essas instruções e use apenas as peças originais fornecidas. Caso peças sejam perdidas ou desgastadas, substitua-as por peças de reposição originais obtidas de um distribuidor autorizado ou do fabricante.
- Guida piano sui dossi, a una velocità massima di 10 km/h.
- Le caratteristiche di guida e il comportamento in caso di frenata cambiano e la vulnerabilità a correnti laterali del veicolo aumenta quando un carico viene trasportato sul tetto.
- Negli impianti di lavaggio automatici rimuovi la tenda montabile sul tetto e il portatutto.
- Il carico totale che è permesso trasportare di un dato veicolo a motore non deve essere superato. Le istruzioni del produttore del veicolo a motore riguardo al peso massimo sul tetto devono essere rispettate.
- Calcolo del peso sul tetto consentito:
 - Peso delle barre portatutto
 - + peso della tenda montabile sul tetto
 - + peso del carico utile
 - = peso sul tetto disponibile
- L'altezza del veicolo può aumentare fino a 600 mm (a seconda del tipo di barre portatutto utilizzate)
- Presta attenzione alle entrate basse dei garage, a spazi ristretti in generale, a rami bassi, ecc.
- Per risparmiare carburante e per ragioni legate alla sicurezza degli altri utenti della strada, smonta la tenda montabile sul tetto e le barre portatutto se non vengono utilizzate.
- Per la tua sicurezza, utilizza solo barre portatutto collaudate (ad esempio da GS) e autorizzate a essere utilizzate sul veicolo impiegato.

Piegato sul veicolo

IT

- Le barre portatutto e le tende montabili sul tetto non montate correttamente possono allentarsi durante il viaggio e causare gravi incidenti. Segui le istruzioni che accompagnano il prodotto su come installare, utilizzare e maneggiare questi due prodotti.
- Prima di partire, assicurati che il sistema di montaggio della tenda e che le barre del veicolo siano fissati in modo sicuro. Controlla a intervalli regolari durante i viaggi più lunghi e ogni 2 ore quando guidi su terreni accidentati.
- Assicurati che la tenda sia completamente chiusa e che le cinghie siano fissate prima di partire.
- Non guidare un veicolo mentre la tenda è stata installata.
- La velocità del veicolo deve essere sempre adeguata al carico trasportato e alle condizioni di guida, come il tipo e la qualità della strada, le condizioni del vento, l'intensità del traffico e i relativi limiti di velocità, ma in nessun caso deve essere superiore ai 130 km/h. È sempre necessario rispettare i limiti di velocità imposti e altre normative relative al traffico.

Tenda montata

- TENERE TUTTE LE FONTI DI FIAMME E CALORE LONTANO DAL TESSUTO DELLA TENDA. Questa tenda soddisfa i requisiti di infiammabilità degli standard CPAI-84 e CGSB 182-1. Il tessuto potrebbe bruciare se lasciato a contatto continuo con qualunque fonte di fiamme. L'applicazione di qualunque sostanza estranea al tessuto della tenda potrebbe rendere inefficaci le proprietà ignifughe.

- Non utilizzare dispositivi che bruciano carburante o consumano ossigeno all'interno o vicino alla tenda. Tali dispositivi includono candele, lanterne a gas, lampade a cherosene o dispositivi per cucinare e riscaldare.
- Non collocare la tenda vicino a un falò o qualunque altra fonte di fiamme. Mantieni una distanza di almeno 6 m.
- Rischio di caduta o strangolamento. Non lasciare mai un bambino incustodito nella tenda.
- La scala deve rimanere al suo posto per supportare la tenda.
- Non ritrarre la scala mentre viene utilizzata.
- Leggi e segui gli avvisi e le istruzioni sulla scala.
- Fai attenzione quando sali e scendi dalla scala.
- Mantieni pulite le cerniere e lubrificale periodicamente con uno spray al silicone.
- Pulisci lo sporco accumulato sulla scala prima di chiudere la tenda. La scala può essere lubrificata con uno spray al silicone.
- Assicurati che la tenda sia completamente asciutta prima di riporla. Riponi la tenda in un luogo asciutto e fresco, non alla luce solare diretta. La tenda non deve essere riposta all'esterno ed esposta agli elementi (tenda o luce solare diretta).
- Le tende possono essere riposte piatte o su entrambi i lati. Si raccomanda di posizionarle su una superficie soffice come un asciugamano arrotolato o un blocco di schiuma. Per evitare ammaccature o danni, non collocare articoli pesanti o affilati sulla tenda.
- Il produttore non è responsabile per eventuali danni o incidenti che potrebbero verificarsi dalla mancata osservanza delle istruzioni di utilizzo, dalle modifiche apportate ai ricambi o dall'utilizzo di qualsiasi ricambio diverso dai ricambi originali.
- Le istruzioni di utilizzo devono essere conservate insieme alle istruzioni operative del veicolo e trasportate nel veicolo quando viene utilizzato e durante il viaggio. La mancata osservanza delle istruzioni del presente manuale annullerà la garanzia. Devi pertanto rispettare le istruzioni di utilizzo alla lettera e utilizzare soltanto le parti originali fornite. In caso di perdita o usura delle parti, sostituiscile con i ricambi originali che puoi acquistare presso un rivenditore specializzato o il produttore.

Manutenzione

- La tenda montabile sul tetto deve essere pulita e mantenuta con attenzione. A questo scopo, utilizza soltanto una soluzione di acqua e detergente liquido a uso domestico standard privo di alcol, candeggina o additivi a base di ammonio: in caso contrario la superficie della tenda montabile sul tetto potrebbe danneggiarsi.
- Per le tende con struttura rigida, si raccomanda di applicare regolarmente un rivestimento a base di cera per mantenere la superficie lucida.
- Le tende Thule sono altamente impermeabili. L'umidità all'interno della tenda è probabilmente causata dalla condensazione. Per ridurre al minimo la condensazione, tieni sempre le finestre o le finestrelle di ventilazione aperte. Evita di tenere indumenti bagnati all'interno della tenda.
- I tessuti delle tende Thule hanno un rivestimento impermeabile e cuciture sigillate per evitare l'ingresso dell'acqua all'interno della tenda durante il normale utilizzo. Si raccomanda di rivestire periodicamente la tenda con uno strato aggiuntivo di spray impermeabile o di aggiungere un sigillante alle cuciture per conservare l'impermeabilità. Puoi acquistare questi prodotti presso i rivenditori di articoli per esterno.
- Asciuga sempre la tenda montabile sul tetto con attenzione prima di richiuderla. In caso contrario, potrebbero svilupparsi funghi e muffe.
- Prima di chiudere la tenda, solleva il materasso e assicurati che la parte inferiore sia asciutta.
- Tira le cerniere delicatamente, non forzarle mai, altrimenti potrebbero danneggiarsi. Se hai problemi con una cerniera, controlla che il tessuto non sia intrappolato nella cerniera e fatti aiutare da qualcuno a ridurre la tensione tirando insieme la cerniera.

Hopvikt på fordon

SV

- Felaktigt monterade taktäckan och taktält som lossnar under resa kan orsaka allvarliga olyckor. Följ medföljande instruktioner om hur taktäckan och taktältet monteras, används och hanteras.
- Se till att fästen och räckan sitter säkert på plats innan du kör iväg. Kontrollera dem regelbundet under längre resor och varannan timme när du kör på ojämna underlag.
- Se till att tältet är helt stängt och att remmarna är fästa innan du kör iväg.
- Kör aldrig iväg med taktältet uppfällt.
- Bilens hastighet måste alltid vara anpassad till den last som transporteras och efter rådande körförhållanden, d.v.s. typ av väg, vägkvalitet, vindförhållanden, trafiktäthet och hastighetsbegränsningar. Hastigheten får dock under inga omständigheter överskrida 130 km/h. Hastighetsbegränsningar och andra trafikregler måste alltid följas.

- Kör långsamt över farthinder med max. hastighet på 10 km/h.
- Fordonets köregenskaper, bromsbeteende och känslighet för sidovindar kan förändras när produkten har monterats.
- Taktältet och takracket måste tas bort innan bilen tvättas i en automatisk bilvätt.
- Den totala vikten i lastat skick som tillåts för aktuellt motorfordon får inte överskridas. Tillverkarens instruktioner avseende maximal takvikt måste observeras.
- Beräkning av tillåten taklast:
 - Vikt för takracket
 - + vikt för taktält
 - + vikt för last
 - = aktuell taklast
- Höjden på ditt fordon kan öka med upp till 600 mm (beroende på vilket takracket som används)
- Var uppmärksam vid körning genom låga garageportar, under låga passager, under lågt hängande trädgrenar m.m.
- Med hänsyn till bränsleekonomi, miljöpåverkan och medtrafikanternas säkerhet ska du aldrig låta taktältet eller takracket sitta kvar på fordonet när de inte används.
- Av säkerhetsskäl ska du endast använda testade (t.ex. GS-testade) takracken som är godkända för användning på din bil.
- Taktältet bör monteras parallellt med körriktningen och inte monteras i vinkel för att undvika att onödigt stora lyftkrafter uppstår.
- Om inga särskilda monteringspositioner har angetts i monteringsanvisningarna bör minimiavståndet mellan lasthållarrören vara 700 mm. Observera att det inte är tillåtet att göra ändringar (t.ex. ytterligare borrhål) av taktältets fästsystem.
- Utöver instruktionerna för taktältet är det viktigt att du noggrant läser igenom och följer monteringsanvisningarna för aktuellt takracket och bruksanvisningen för aktuellt fordon.

Uppfällt tält

- **HÅLL ALLA ELDSLÄGOR OCH VÄRMEKÄLLOR PÅ AVSTÅND FRÅN TÄLTTYGET.** Tältet uppfyller flamskyddskraven enligt CPAI-84 och CGSB 182-1. Tyget kan börja brinna vid kontinuerlig kontakt med eldslågor. Användning av främmande ämnen på tälttyget kan göra flamskyddsegenskaperna verkningslösa.
- Använd inte bränsle- eller syreförbrukande enheter inuti eller nära tältet. Det innefattar stearinljus, gaslampor, fotogenlampor samt utrustning för matlagning och uppvärmning.
- Sätt inte upp tältet nära öppen eld eller annan källa till eldflammar. Håll ett avstånd på minst 6 m.

- Fallrisk eller stryprisk – Lämna aldrig barn utan uppsikt i tältet.
- Stegen måste sitta på plats som stöd för tältet.
- Fäll inte in stegen när tältet används.
- Läs och följ varningar och instruktioner på stegen.
- Var försiktig när du går upp och ned för stegen.

Underhåll

- Taktältet ska rengöras och underhållas försiktigt. Använd en lösning av vatten och ett vanligt hushållsrengöringsmedel som inte innehåller tillsatser av alkohol, blekmedel eller ammoniak för att förhindra att tältets yta skadas.
- För tält med hårt skal rekommenderas regelbunden vaxning för att bibehålla en glansig yta.
- Thule tält är mycket vattentåliga. Fukt inuti tältet orsakas troligen av kondensering. Lämna alltid fönster och ventiler öppna för att minska förekomsten av fukt. Undvik också blöta kläder inuti tältet.
- Thule tälttyg har en vattentålig beläggning och tätade sömmar för att förhindra att vatten tränger in i tältet vid normal användning. Det rekommenderas att du regelbundet behandlar tältet med ett ytterligare lager av vattentätningssprej och tätning av sömmarna för att bibehålla vattentätheten. Sådana produkter finns vanligen tillgängligt i din lokala fritidsbutik.
- Torka alltid taktältet innan du fäller ihop det. I annat fall kan det börja mögla.
- Lyft på madrassen och se till att undersidan är torr innan du stänger tältet.
- Dra alltid lugnt och försiktigt i dragkedjor, annars kan de skadas. Om en dragkedja sitter fast kontrollera du om tyget har fastnat och ber någon att hjälpa dig hålla emot och minska spänningen när du försiktigt drar loss den.
- Se till att dragkedjorna hålls rena och smörj dem regelbundet med silikonsprej.
- Rengör stegen innan du tar ned tältet. Stegen kan också smörjas med silikonsprej.
- Se till att tältet är helt torrt innan du lägger undan det för förvaring. Förvara det på en torr och sval plats skyddat från direkt solljus. Taktältet ska inte förvaras utomhus och utsätts för väder och vind (t.ex. regn eller direkt solljus).
- Tältet kan förvaras plant eller på sidan. Det rekommenderas att det placeras på något mjukt, t.ex. en handduk eller en bit skumgummi. Lägg inga tunga eller vassa objekt på tältet för att undvika bucklor eller skador.
- Tillverkaren ansvarar inte för någon skada eller olycka som kan inträffa om bruksanvisningen inte följs, om ändringar görs på tillhörande delar

eller om andre delar än tillverkarens originaldelar används.

- Användningsinstruktionerna ska förvaras inuti fordonet tillsammans med fordonets bruksanvisning. Om instruktionerna inte följs upphör garantin att gälla. Du ska därför alltid följa instruktionerna till punkt och pricka och endast använda de originaldelar som medföljer. Om någon del skulle förloras eller gå sönder byter du ut den mot en originalreservdel som kan erhållas från en specialiståterförsäljare eller tillverkaren.

Foldet på køretøjet **DK**

- Ukorrekt monterede tagholdere og tagtelte kan løsne sig under rejse og forårsage alvorlige ulykker. Følg de vedlagte vejledninger til, hvordan man monterer, benytter og håndterer tagtelt og tagholdere.
- Inden du kører på tur, skal du sikre dig, at teltets monterede bøjler og køretøjets tagbøjler er sikkert spændt. Kontrolleres med regelmæssige mellemrum på længere ture og hver 2. time, når du kører i barskt terræn.
- Vær helt sikker på, at teltet er fuldstændig lukket, og at remmene er sikret inden, du kører.
- Kør ikke et køretøj, mens teltet er slået op.
- Køretøjets hastighed skal altid tilpasses lasten på tagbøjlerne og de aktuelle kørselsforhold, fx vejtype, vejens kvalitet, vindforhold, trafiktæthed og gældende hastighedsbegrænsninger. Hastigheden må dog under ingen omstændigheder overskride 130 km/t (80 mph). Gældende hastighedsbegrænsninger og andre færdselsregler skal altid overholdes.
- Kør langsomt over hastigheds-chikaner med maksimal hastighed på 10 km/t (6,2 mph).
- Køretøjets køreegenskaber og bremsefunktion ændrer sig, og dets sårbarhed overfor sidevind stiger, når der er monteret en last på dets tag.
- Hvis der benyttes en automatisk bilvask, skal tagboksen og tagbøjlerne først tages af.
- Den samlede tilladte lastvægt for det givne motorkøretøj må ikke overskrides. Instruktionerne fra motorkøretøjets fabrikant om maksimal tagvægt skal følges.
- Beregning af tilladt tagbelastning:
Tagbøjlernes vægt
+ tagtellets vægt
+ lastens vægt
= tilgængelig tagbelastning
- Højden af det pågældende køretøj kan øges med op til 600 mm (afhængigt af de anvendte tagbøjler)

- Vær opmærksom på lave garageporte, lave frigange generelt, lavthængende grene osv.
- Af hensyn til brændstoføkonomi og dine medtrafikanterets sikkerhed bør tagboksen og tagbøjlerne fjernes, når de ikke bruges.
- For din egen sikkerheds skyld bør du kun anvende afprøvede (fx. GS-testede) tagbøjler, der er godkendt til brug sammen med dit køretøj.
- For at undgå at generere for store løftekræfter skal tagteltet monteres parallelt med vejretningen og ikke på tværs af denne.
- Hvis der ikke er angivet nogen bestemte fastgørelsespositioner i monteringsvejledningen, skal du prøve at opretholde en afstand af mindst 700 mm mellem tagbarerne. Bemærk at ændringer (fx yderligere borehuller til tagtellets fastgørelsesystem ikke er tilladt.
- I tillæg til tagtellets brugsvejledninger skal du også nøje følge monteringsvejledningen til de pågældende tagbøjler og det givne køretøjs betjeningsvejledning.

Anvendt telt

- HOLD ALLE FLAMME- OG VARMEKILDER VÆK FRA TELTDUGEN. Teltet opfylder brandbestemmelserne ifølge CPAI-84 og CGSB 182-1. Dugen kan brænde, hvis den efterlades i fortsat kontakt med enhver flammekilde. Tilførsel af ethvert fremmedstof til teltdugen kan gøre modstandsegenskaber mod brand virkningsløse.
- Brug ikke brændstof eller iltforbrugende apparater inde i eller tæt på teltet. Dette omfatter levende lys, gaslamper petroleumslamper og apparater til madlavning og opvarmning.
- Lad ikke teltet komme tæt på lejrball eller anden åben ild. Hold en afstand på mindst 19ft / 6 m.
- Risiko for fald eller kvælning - Efterlad aldrig et barn i teltet uden opsyn.
- Stigen skal forblive på sin plads for at understøtte teltet.
- Træk ikke stigen tilbage, når den ikke er i brug.
- Læs og følg advarsler og vejledninger vedrørende stigen.
- Vær forsigtig når du klatrer op og ned ad stigen.

Vedligeholdelse

- Tagteltet bør omhyggeligt rengøres og vedligeholdes. Til dette brug må du kun benytte en opløsning af vand og almindeligt, flydende vaskemiddel uden alkohol, blegemiddel eller ammoniumtilsætningsstoffer, da teltet ellers kan tage skade.

- Vedrørende telte med hardshell anbefales det regelmessigt at påføre overflatebehandling i voks for at vedlikeholde en blank overflate.
- Thule telte er særdeles modstandsdygtige overfor vand. Finder man fugt inde i teltet, kommer det højest sandsynlig fra kondens. For at minimere mengden af kondens skal du alltid holde vinduer eller ventilasjon åpne. Undgå også at opbevare vådt tøy inde i teltet.
- Thule teltedug har en overflatebehandling, der er modstandsdygtig overfor vand og desuden forseglede sømme, der hindrer vand i at komme ind i teltet under normalt bruk. Det anbefales regelmessigt at overflatebehandle teltet med et yderligere lag med vandtæt spray eller tilføje søm-forsegling for at vedlikeholde vandtætheden. Disse ting finder du ofte hos lokale outdoor butikker.
- Tør alltid tagteltet omhyggeligt inden du lukker det. Gør du det ikke, kan det betyde, der kommer skimmel og mug.
- Før du lukker teltet, skal du løfte madrassen og sikre dig, at dens underside er tør.
- Træk forsigtigt i lynlåsene uden at presse, da det kan ødelægge lynlåsene. Hvis en lynlås volder problemer, skal du sikre dig, at der ikke er kommet noget stof i klemme i lynlåsen og have en til at hjelpe dig med at formindske presset ved at holde lynlåsen sammen.
- Hold lynlåse fri for smavs og smør dem af og til med silikon spray.
- Fjern smavs fra stigen inden du slår teltet ned. Stigen kan smøres med silikon spray.
- Du skal sikre dig, at teltet er fullstændigt tørt inden du opmagasinerer det på et tørt og køligt sted, hvor der ikke er direkte sollys. Tagteltet bør ikke opbevares udendørs udsat for elementerne (fx regn eller direkte sollys).
- Telte kan opbevares fladt eller på siden. Det anbefales at anbringe dem på noget blødt som et sammenrullet håndklæde eller på en skumblok. For at forebygge buler eller skader må du ikke anbringe tunge eller skarpe genstande på teltet.
- Producenten er ikke erstatningsansvarlig ved skader eller ulykker, der opstår som følge af, at brugsanvisningerne ikke er fulgt, ved ændringer foretaget i dele, eller at der er blevet anvendt andre komponenter end de originale fra producenten.
- Brugsanvisningerne skal opbevares sammen med det pågældende køretøjs betjeningsvejledning og opbevares i bilen, når udstyret er i bruk og undervejs på turen. Følger man ikke vejledningen i denne brugsanvisning bortfalder din garanti. Du bør derfor følge disse brugsanvisninger nøje og kun anvende de leverede originale komponenter. Hvis du mister

komponenter, eller de bliver slidte, bør du kun udskifte dem med originale reservedele, der kan anskaffes hos en specialforhandler eller hos producenten.

⚠ Lagt sammen på bil

NO

- Feilmonterte takstativ og taktelt kan løsne under kjøring og forårsake alvorlige ulykker. Følg de medfølgende instruksjonene for hvordan du monterer, bruker og håndterer takteltet og takstativene.
- Før du kjører av sted, må du sørge for at teltmonteringsbrakettene og kjøretøystativene er godt festet. Sjekk med jevne mellomrom på lengre turer og hver andre time ved kjøring i ulendt terreng.
- Forsikre deg om at teltet er helt lukket og stropper er sikret, før du kjører.
- Ikke kjør et kjøretøy når teltet er slått opp.
- Kjøretøyets hastighet må alltid justeres etter lasten som fraktes, og de aktuelle kjøreforholdene, som for eksempel veitypen, kvaliteten på veien, vind- og trafikforhold og de aktuelle fartsgrensene. Hastigheten må under ingen omstendighet overskride 130 km/t. Du må alltid rette deg etter aktuelle fartsgrenser og andre trafikale retningslinjer.
- Kjør sakte over fartsdumper, maksimal hastighet 10 km/t.
- Kjøretøyets kjøreegenskaper, bremsereaksjon og sårbarhet for sidevind kan forverres når en last bæres på taket.
- Hvis bilen skal vaskes i maskin, må du først ta av takteltet og takstativet.
- Bilens tillatte totalvekt må ikke overskrides. Du må overholde bilproduzentens anvisninger med hensyn til maksimal vekt på taket.
- Beregning av tilgjengelig taklast:

$$\begin{aligned} & \text{takstativets vekt} \\ & + \text{takteltets vekt} \\ & + \text{nyttelastens vekt} \\ & = \text{tilgjengelig taklast} \end{aligned}$$
- Høyden på det gitte kjøretøyet kan øke med opptil 600 mm (alt etter hva slags takstativ som brukes)
- Vær oppmerksom på lave garasjeinnganger, lave åpninger generelt, lavhengende grener osv.
- For lavere drivstofforbruk og av hensyn til sikkerheten til andre trafikanter bør takteltet og takstativet tas av bilen når de ikke er i bruk.
- Av hensyn til din egen sikkerhet bør du bare bruke et testet (f.eks. GS-testet) takstativ som er godkjent for bruk med din bil.
- For å unngå at det oppstår usedvanlig stor oppdrift, må takteltet monteres parallelt med veibanen og ikke skrått.

- Hvis ingen spesielle monteringsposisjoner er gitt i monteringsinstruksjonene, må du prøve å ha en avstand på 700 mm mellom takstativstengene. Vær oppmerksom på at endringer (f.eks. ekstra borede hull) på takteltfestesystemet ikke er tillatt.
- I tillegg til disse bruksanvisningene for takteltet må du også være nøye med å følge monteringsanvisningene for takstativet og anvisninger i bilens instruksjonshåndbok.

Utslått telt

- HOLD ALLE FLAMME- OG VARMEKILDER BORTE FRA TELTSTOFFET. Teltet oppfyller kravene til flammebestandighet i CPAI-84 og CGSB 182-1. Materialet kan brenne hvis det er i kontinuerlig kontakt med en hvilken som helst flammekilde. Påføring av fremmedlegemer på teltduken kan gjøre de flammebestandige egenskapene ineffektive.
- Ikke bruk drivstoffbrennende eller oksygenforbrukende enheter inne i eller i nærheten av teltet. Dette inkluderer stearinlys, gasslykter, parafinlamper og koke- og varmeapparater.
- Ikke plasser teltet i nærheten av et bål eller andre flammekilder. Hold en avstand på minst 6 m.
- Fall- eller kvelningsfare – La aldri barn være uten tilsyn i teltet.
- Stigen må forbli på plass for å støtte teltet.
- Ikke trekk inn stigen mens den er i bruk.
- Les og følg advarslene og instruksjonene på stigen.
- Vær forsiktig når du klatrer opp og ned stigen.

Vedlikehold

- Takteltet bør rengjøres og vedlikeholdes nøye. For dette formålet må du kun bruke en løsning av vann og vanlig husholdningsvaskemiddel uten alkohol, blekemiddel eller ammoniumtilsetninger, hvis ikke kan overflaten på takteltet bli skadet.
- For telt med hardt skall, anbefales det å påføre et voksbelegg regelmessig for å opprettholde en blank overflate.
- Thule-teltene er svært vannbestandige. Fuktighet funnet inne i teltet er sannsynligvis forårsaket av kondens. For å minimere mengden kondens, hold alltid vinduer eller ventiler åpne. Unngå også å ha våte klær inne i teltet.
- Thule-teltduker har et vannavstøtende belegg og forseglede sømmer for å hindre at vann kommer inn i teltet ved normal bruk. Det anbefales å påføre et ekstra lag vannrett spray

- på teltet med jevne mellomrom eller påføre en sømforsegler for å opprettholde vannettheten. Disse artiklene finnes ofte i lokale friluftsbutikker.
- Tørk alltid takteltet grundig før du lukker det. Unnlattelse av å gjøre dette kan føre til vekst av mugg og jordslag.
- Før du lukker teltet, løft madrassen og sørg for at undersiden er tørr.
- Trekk i glidelåsene på en skånsom måte. Bruk aldri kraft, da dette kan skade glidelåsene. Hvis du har problemer med en glidelås, sjekk at det ikke er noe stoff i glidelåsen, og få noen til å hjelpe deg med å redusere spenningen ved å trekke glidelåsen sammen.
- Hold glidelåsene fri for smuss, og smør dem med jevne mellomrom med silikonspray.
- Fjern smuss fra stigen før teltet slås sammen. Stigen kan smøres med silikonspray.
- Forsikre deg om at teltet er helt tørt før det lagres. Oppbevar teltet i et tørt og kjølig miljø som er fritt for direkte sollys. Takteltet bør ikke oppbevares utendørs utsatt for vær og vind (f.eks. regn eller direkte sollys).
- Teltene kan oppbevares flatt eller på siden. Det anbefales å legge dem på noe mykt som for eksempel et rullet håndkle eller en skumblokk. For å unngå bulker eller skade, ikke plasser tunge eller skarpe gjenstander på teltet.
- Produsenten er ikke ansvarlig for skader eller ulykker som oppstår som følge av manglende overholdelse av disse bruksanvisningene, modifiseringer som er gjort på deler, eller bruk av andre deler enn produsentens originaldeler.
- Bruksanvisningen må oppbevares sammen med bilens instruksjonshåndbok og være i bilen når utstyret er i bruk og under kjøring. Å unnlate å følge instruksjonene i denne håndboken ugyldiggjør garantien. Du bør derfor følge bruksanvisningen til punkt og prikke og kun bruke de originale delene som følger med. Ved tapte eller utslitte deler, erstatt dem med originale reservedeler som kan fås hos en spesialistforhandler eller produsenten.

Taitettuna ajoneuvon päällä **FI**

- Virheellisesti asennetut kattotelineet ja kattoteltat voivat irrota matkan aikana ja aiheuttaa vakavia onnettomuuksia. Toimi seuraavien kattotelttojen ja kattotelineiden asennus-, käyttö- ja käsittelyohjeiden mukaan.
- Varmista ennen matkan aloittamista, että teltan kiinnikkeet ja ajoneuvon telineet on kiinnitetty kunnolla. Tarkista ne pidemmillä matkoilla säännöllisin aikavälein ja maastossa ajettaessa 2 tunnin välein.

- Varmista ennen lähtöä, että telta on kokonaan suljettu ja että hihat on kiinnitetty.
- Älä aja ajoneuvoa, kun telta on käytössä.
- Ajoneuvon nopeus täytyy aina suhteuttaa kuljetettavaan kuormaan ja vallitseviin ajo-olosuhteisiin, joihin vaikuttavat esimerkiksi tien tyyppi, tien kunto, tuuliolosuhteet, liikenteen vilkkaus ja nopeusrajoitukset. Nopeus ei kuitenkaan missään oloissa saa olla suurempi kuin 130 km/h (80 mph). Nopeusrajoituksia ja muita liikennesääntöjä täytyy aina noudattaa.
- Aja hitaasti ajohidasteiden yli, enimmäisnopeudella 10 km/h (6,2 mph).
- Ajoneuvon ajo-ominaisuudet ja jarrutuskäyttäytyminen muuttuvat ja ajoneuvo altistuu entistä voimakkaammin sivutuulelle, kun katolla kuljetetaan kuormaa.
- Jos auto pestään automaattipesulassa, kattoteltoa ja kattoteline on irrotettava ennen pesua.
- Moottorijoneuvon suurinta sallittua kokonaispainoa ei saa ylittää. Moottorijoneuvon valmistajan katolle asettamaa enimmäispainoa on noudatettava.
- Sallitun kattokuorman laskenta:
Kattotelineen paino
+ kattotelan paino
+ kuorman paino
= käytettävissä oleva kattokuorma
- Ajoneuvon korkeus voi kasvaa jopa 600 cm (kattotelineestä riippuen)
- Varo matalia autotallinovia, matalia alikulkuja yleisesti, alhaalla roikkuvia oksia yms.
- Polttoaineen säästämiseksi ja muiden tienkäyttäjien turvallisuuden varmistamiseksi kattoteltoa ja kattoteline on irrotettava, kun ne eivät ole käytössä.
- Käytä oman turvallisuutesi vuoksi vain testattuja (esim. GS-testattuja) kattotelineitä, joiden käyttö on sallittua ajoneuvosi kanssa.
- Kattoteltoa on asetettava samansuuntaisesti tien kanssa. Sitä ei pidä asettaa vinoon, jotta liiallisten nostovoimien muodostumiselta vältytään.
- Jos kokoonpano-ohjeissa ole kiinnityskohtia koskevia erityisohjeita, huolehdi siitä, että kattotelineen tankojen välinen etäisyys on vähintään 700 mm. Huomaa, että kattotelan kiinnitysjärjestelmän muutokset (esim. ylimääräiset porausreiät) eivät ole sallittuja.
- Kattotelan ohjeiden lisäksi on huomioitava myös kattotelineen asennusohjeet ja ajoneuvon käyttöohjeet.

Avattu telta

- PIDÄ KAIKKI LIEKIT JA LÄMMÖNLÄHTEET KAUKANA TELTTAKANKAASTA. Teltoa vastaa CPAI-84- ja CGSB 182-1-standardien

- paloturvallisuusvaatimuksia. Kangas voi syttyä, jos se on jatkuvassa kosketuksessa jonkin lämmönlähteen kanssa. Vieraiden aineiden käyttö telttakankaalla voi mitätöidä palonkestävät ominaisuudet.
- Älä käytä polttoainetta polttavia tai happea kuluttavia laitteita tellassa tai telan lähellä. Niitä ovat muun muassa kynttilät, kaasulyhdyt, petroلیلamput sekä ruoanlaitto- ja lämmityslaitteet.
- Älä sijoita teltoa nuotion tai muun lämmönlähteen lähelle. Välimatkan on oltava vähintään 6 m (19 ft).
- Putoamis- tai kuristumisvaara – Älä jätä lasta valvomatta teltaan.
- Tikkaiden on jäätävä paikoilleen telan tueksi.
- Älä vedä tikkaita kokoon, kun ne ovat käytössä.
- Lue tikkaissa olevat varoitukset ja ohjeet ja noudata niitä.
- Ole varovainen, kun kiipeät tikkailla ylös- ja alaspäin.

Huolto

- Kattoteltoa on puhdistettava ja huollettava huolellisesti. Käytä tähän tarkoitukseen vain vettä ja tavallista pesuainetta, jossa ei ole alkoholi-, valkaisuaine- tai ammoniakkilisiä, sillä muutoin kattotelan pinta saattaa vahingoittua.
- Kovakuorien telttojen tapauksessa on suositeltavaa käyttää säännöllisesti vahapinnoitetta, jotta telan kiiltävä pinta säilyy.
- Thule-teltat ovat erittäin hyvin vedenkestäviä. Telloissa esiintyvä kosteus johtuu todennäköisesti tiivistymisestä. Pidä tiivistymisen vähentämiseksi ikkunat tai tuuletusaukot aina auki. Vältä myös säilyttämästä märkiä vaatteita telan sisällä.
- Thule-telttakankaissa on vedenkestävä pinnoite ja tiivistetyt saumat, jotta teltaan ei pääse vettä normaalin käytön aikana. Teltoa kannattaa ajoittain käsitellä vedenkestävällä suihkeella tai saumojen tiivistysaineella, jotta telan vedenpitävyys säilyy. Tällaisia tuotteita löytyy paikallisista retkeilykaupoista.
- Kuivaa teltoa aina perusteellisesti ennen sen sulkemista. Muussa tapauksessa voi ilmetä hometta.
- Nosta patja ennen telan sulkemista ja varmista, että alapinta on kuiva.
- Vedä vetoketjuja varovasti, ei koskaan voimalla, sillä tällöin vetoketjut voivat vahingoittua. Jos jonkin vetoketjun kanssa on ongelmia, varmista, että kangas ei ole jäänyt vetoketjun väliin. Pyydyä jotakuta vähentämään kireyttä vetämällä vetoketju yhteen.
- Varo, ettei vetoketjuihin pääse likaa, ja voitele ne ajoittain silikonisuihkeella.

- Puhdista tikkaat ennen teltan taittamista kokoon. Tikkaat voidaan voidella silikonisuihkeella.
- Varmista, että teltta on täysin kuiva, ennen kuin laitat sen säilytykseen. Säilytä telttaa kuivassa ja viileässä ympäristössä, johon ei pääse suoraa auringonvaloa. Kattotelttaa ei pidä säilyttää ulkona alttiina sään (esim. sateen ja suoran auringonpaisteen) vaikutuksille.
- Telttoja voidaan säilyttää vaaka-asennossa tai kyljellään. Ne kannattaa asettaa pehmeälle pinnalle, esimerkiksi rullatun pyyhkeen tai vaahtomuovikappaleen päälle. Älä laita painavia tai teräviä esineitä teltan päälle, jotta teltta ei vahingoitu.
- Valmistaja ei vastaa käyttöohjeiden noudattamatta jättämisestä, osiin tehdyistä muutoksista tai muiden kuin valmistajan alkuperäisten osien käytöstä johtuvista mahdollisista vahingoista tai tapaturmista.
- Käyttöohjeita on säilytettävä ajoneuvon käyttöohjeiden kanssa, ja niiden on oltava ajoneuvossa käytön ja matkan aikana. Tämän oppaan ohjeiden noudattamatta jättäminen mitätöi takuun. Siksi käyttöohjeita on noudatettava kirjaimellisesti ja on käytettävä vain alkuperäisiä osia. Osien kadotessa tai kuluessa loppuun ne on korvattava alkuperäisillä varaosilla, joita on saatavilla erikoismyyjiltä tai valmistajalta.

Samanbrotið á bíl

- Ef toppgrindur og þaktjöld eru ekki fest rétt geta þau losnað á ferð og valdið alvarlegum slysum. Fylgið meðfylgjandi leiðbeiningum um hvernig á að setja upp, nota og meðhöndla þaktjaldið og toppgrindurnar.
- Áður en ekið er af stað skal tryggja að festingar og grindur fyrir bílinn séu tryggilega festar. Gætið að því með reglulegu millibili í lengri ferðum og á tveggja tíma fresti þegar ekið er á grófu undirlagi.
- Tryggið að tjaldið sé alveg lokað og ólarnar séu tryggilega festar áður en ekið er af stað.
- Akið með tjaldið opið.
- Ávallt verður að laga hraða bílsins að farminum sem hann ber og akstursskilyrðum hverju sinni, til dæmis tegund vegar, hversu góður vegurinn er, vindi, umferð og gildandi hraðatakmarkunum, en hann má þó ekki undir nokkrum kringumstæðum fara yfir 130 km/klst. Ávallt ber að fara eftir gildandi hraðatakmarkunum og öðrum umferðarreglum.
- Akið hægt yfir hraðahindranir, hámarkshraði er 10 km/klst.
- Aksturseiginleikar bílsins og hemlunareiginleikar

- breytast og hann verður viðkvæmari fyrir hliðarvindi þegar ekið er með farm á þakinu.
- Þegar sjálfvirk bílaþvottastöð er notuð ber fyrst að fjarlægja þaktjaldið og toppgrindina.
- Ekki skal fara fram úr leyfilegri heildarþyngd hleðslu á gefið mótörökutæki. Fylgja verður leiðbeiningum framleiðanda mótörökutækisins með tilliti til hámarksþyngdar á þaki.
- Útreikningar á leyfilegri hleðslu á þaki:
 - þyngd toppgrindur
 - + þyngd þaktjalds
 - + farmþyngi
 - = tiltæk hleðsla á þaki
- Hæð gefins ökutækis getur aukist um allt að 600 mm (eftir þeirri þyngd sem er notuð)
- Gætið að lágum bílskúrsdyrum, almennt lágri lofthæð, lágum greinum og svo framvegis.
- Af ástæðum er varða sparneytni og öryggi annarra vegfarenda ætti að fjarlægja þaktjaldið og toppgrindina þegar þau eru ekki í notkun.
- Vegna þíns eigin öryggis skaltu aðeins nota prófaðar (t.d. GS-prófaðar) þakgrindur sem eru heimilaðar til notkunar með ökutækinu þínu.
- Til að komast hjá því að mynda of mikið lyftiálag verður að setja þaktjaldið á þannig að það liggi eins og vegurinn, ekki á ská.
- Ef engir sérstakir uppsetningarstaðir eru tiltekni í leiðbeiningunum um samsetningu skal reyna að halda a.m.k. 700 mm fjarlægð milli stanga toppgrindarinnar. Hafid í huga að breytingar (t.d. aukagöt) á festingakerfi þaktjaldsins eru ekki heimilar.
- Auk leiðbeininganna fyrir þaktjaldið ætti einnig að hafa uppsetningarleiðbeiningar viðkomandi toppgrindur og notkunarleiðbeiningar viðkomandi ökutækis til hliðsjónar.

Uppsett tjald

- HALDIÐ ÖLLUM ELD- OG HITAGJÖFUM FRÁ EFNÍ TJALDSINS. Tjaldið uppfyllir eldfimikrófur CPAI-84 og CGSB 182-1. Efnid getur brunnið ef það er haft í stöðugri snertingu við eldgjafa. Notkun utanaðkomandi efna á efní tjaldsins getur valdið því að eldþolnir eiginleikar þess hætti að virka.
- Ekki nota tæki sem brenna eldsneyti eða súrefni inni í eða nálægt tjaldinu. Þetta á við um kerti, gasluktur, steinolíulampa, eldunar- og upphitunarbúnað.
- Ekki setja tjaldið nálægt varðeldi eða öðrum eldgjafa. Haldið að minnsta kosti 6 m fjarlægð frá slíku.
- Hætta á falli eða kyrkingu – Aldrei skal skilja barn eftir án eftirlits í tjaldinu.
- Stiginn verður að vera á sínum stað til að styðja við tjaldið.
- Ekki draga stigann inn á meðan hann er í notkun.

- Lesið og fylgið viðvörðunum og leiðbeiningunum á stiganum.
- Sýnið aðgát þegar farið er upp og niður stigann.

Viðhald

- Þrifa ætti þaktjaldið vandlega og halda því vel við. Í þessu skyni skal aðeins nota lausn úr vatni og venjulegri þvottalausn fyrir heimili án alkóhóls, klórs eða ammóníumaukefna, þar sem þau geta skemmt yfirborð þaktjaldsins.
- Fyrir tjöld með harðri skel er mælt með því að bera reglulega á þau vax til að viðhalda gljáandi yfirborði.
- Thule-tjöld eru mjög vatnsfráhrindandi. Ef raki finnst inni í tjaldinu er það líklega af völdum rakapéttingar. Til að halda rakapéttingu úr skefjum skal ávallt hafa glugga eða loftop opin. Einnig skal forðast að geyma blaut fót inni í tjaldinu.
- Efni Thule-tjalda eru með vatnsfráhrindandi húð og þétta sauma til að koma í veg fyrir að vatn komist inn í tjaldið við venjulega notkun. Mælt er með því að húða tjaldið reglulega með viðbótarlagi af vatnsheldum úða eða bæta við þéttihúðun á saumana til að viðhalda vatnsfráhrindingu. Þessi efni eru fánleg í flestum útivistarbúðum.
- Þaktjaldið skal alltaf þrifa vandlega áður en því er lokað. Sé það ekki gert getur myndast mygla og saggi.
- Áður en tjaldinu er lokað skal lyfta dýnunni og tryggja að neðri hluti hennar sé þurr.
- Togið gætilega í rennilásana, aldrei af afli, þar sem slíkt gæti skemmt þá. Ef rennilás rennist illa skal athuga hvort efni hafi fest í honum og fá aðstoð við að draga úr spennunni með því að hjálpast að við að toga í rennilásinn.
- Haldið rennilásunum lausum við óhrainindi og smyrjið þá með reglulegu millibili með silíkonúða.
- Hreinsið stigann áður en tjaldið er lagt saman. Smyrja má stigann með silíkonúða.
- Gangið úr skugga um að tjaldið sé alveg þurr áður en það er sett í geymslu. Geymið tjaldið á þurrum og svölum stað og hlífið því við sólarljósi. Ekki ætti að geyma þaktjaldið utandyra (óvarið fyrir rigningu eða sólarljósi).
- Geyma má tjöld liggjandi eða á hlíðinni. Mælt er með því að setja þau á eitthvað mjúkt eins og upprúllað handklæði eða frauðklump. Til að koma í veg fyrir dældir eða skemmdir skal ekki setja hluti sem eru þungir eða með hvössum brúnum ofan á tjaldið.
- Framleiðandi er ekki ábyrgur fyrir tjóni eða slysi sem kann að verða í kjölfar þess að ekki er farið eftir notkunarleiðbeiningunum, breytingar eru gerðar á hlutum eða aðrir hlutir en upprunalegir varahlutir eru notaðir.

⚠ Söiduki peale kokku pandud ET

- Valesti paigaldatud katuseraam ja katusetelk võivad reisisime ajal lahti tulla ning põhjustada tõsiseid õnnetusi. Järgige kaasasolevaid katusetelgi ja katuseraami paigaldamise, kasutamise ning käsitlemise juhiseid.
- Enne ära sõitmist veenduge, et telgi kinnitusklaambrid ja söiduki raamid on kindlalt kinnitatud. Pikematel sõitudel kontrollige neid regulaarselt ja ebatasasel maastikul sõites iga kahe tunni järel.
- Enne sõitma hakkamist veenduge, et telk oleks täielikult suletud ja rihmad kinnitatud.
- Ärge juhtige söidukit paigaldatud telgiga.
- Söiduki kiirus tuleb alati valida vastavalt veetavale koormale ja valitsevatele teeloludele, nt tee tüübile, tee kvaliteedile, tuuleoludele, liiklustihedusele ja kehtivatele kiiruspääangutele, kuid söiduki kiirus ei tohi mingil tingimusel kunagi ületada 130 km/h. Alati tuleb järgida kehtivaid kiiruspääanguid ja muid liikleusekirju.
- Sõitke üle kiirusetõkendite aeglaselt, maksimaalne kiirus 10 km/h.
- Söiduki söidu- ja pidurdusomadused muutuvad ning kui katusel on koorem muutub see külgtuule suhtes tundlikumaks.
- Automaatpesula kasutamisel tuleb katusetelk ja katuseraam esmalt eemaldada.
- Antud mootorsöiduki lubatud täismassi ei tohi ületada. Katusele paigaldatava maksimaalse kaalu kohta tuleb järgida mootorsöiduki tootja juhiseid.
- Katusele paigaldatava kaalu arvestus:
 - Katuseraami kaal
 - + katusetelgi kaal
 - + kasuliku koorma kaal
 - = kogu koormus katusele
- Söiduk võib olla kuni 600 mm kõrgem (sõltuvalt kasutatavast katuseraamist);
- Olge tähelepanelik madalate garaazisissepääsude, muude kõrguspääangute, madalate okste jms korral.

- Kui katusetelki ja katuseraami ei kasutata, tuleb see seoses mõjuga kütusekulule ning teiste liiklejate ohutuse tagamiseks eemaldada.
- Oma turvalisuse huvides peaksite kasutama ainult testitud (nt GS-testitud) katuseraame, mida on lubatud kasutada koos teie sõidukiga.
- Liigse tõstejõu vältimiseks tuleks katusetelk paigaldada teega paralleelselt, mitte nurga all.
- Kui paigaldusjuhistes pole määratud paigalduskohti, siis peaks koormatalade vahe olema vähemalt 700 mm. Pidage meeles, et katusetelgi kinnitussüsteemi muudatused (nt täiendavad puurimisaukud) ei ole lubatud.
- Lisaks katusetelgi juhendile tuleks tähelepanu pöörata ka antud katuseraami paigaldusjuhendile ja antud sõiduki kasutusjuhendile.
- Thule telgi kangal on veekindel kate ja tihendatud õmblused, mis takistavad tavapärase kasutamise ajal veel telki sattumast. Veekindluse säilitamiseks on soovitatav telki perioodiliselt katta täiendava veekindla pihustikihiga või lisada õmbluste tihendajat. Neid esemeid leidub tavaliselt kohalikes matkavarustuse poodides.
- Kuivatage katusetelki alati põhjalikult enne selle sulgemist. Seda eirates võib hakata kasvama hallitus.
- Enne telgi sulgemist tõstke madrats üles ja veenduge, et alumine pool on kuiv.
- Tõmmake tõmblukke õrnalt, mitte kunagi jõuga, kuna see võib tõmblukke kahjustada. Kui tõmblukuga on probleeme, veenduge, et tõmbluku vahele ei ole jäänud kangast ja paluge pinge vähendamiseks kedagi appi, tõmmates tõmblukku koomale.
- Hoidke tõmblukud puhtad ja määrige neid perioodiliselt silikonspreiga.
- Enne telgi kokkuvarisemist puhastage redel mustusest. Redelit saab määrida silikoonspreiga.
- Enne hoiulepanekut veenduge, et telk oleks täielikult kuiv. Hoidke telki kuivas ja jahedas, otsese päikesevalguse eest kaitstud keskkonnas. Katusetelki ei tohi hoida õues ilmastiku (nt vihm või otsene päikesevalgus) meelevaldas.
- Telke saab hoida tasapinnaliselt või külili. Soovitatav on asetada need millelegi pehmele, näiteks rullitud rätikule või vahtplokile. Mõlkide või kahjustuste vältimiseks ärge asetage telgile raskeid või teravaid esemeid.
- Tootja ei vastuta kahjude või õnnetuste eest, mis võivad tekkida kasutusjuhiste eiramise, osades tehtud muudatuste või tootja originaalosadest erinevate osade kasutamise tagajärjel.
- Kasutusjuhendit tuleb hoida koos antud sõiduki kasutusjuhendiga ning kasutades ja teel olles sõidukis kaasas kanda. Selles juhendis toodud juhiste eiramine tühistab teie garantii. Seetõttu järgige täpselt kasutusjuhiseid ja kasutage ainult kaasasolevaid originaalosi. Kaotsiläinud või kulunud osade korral asendage need originaalvaruosadega, mida saate hankida spetsialiseerunud edasimüüjalt või tootjalt.

Paigaldatud telk

- HOIDKE TELGI KANGAST EEMAL TULEST JA SOOJUSALLIKATEST. Telk vastab CPAI-84 ja CGSB 182-1 süttivusohutuse nõuetele. Kangas võib põlema minna, kui see puutub pidevalt kokku mis tahes tulega. Mis tahes võõrkehade kandmine telgi kangale võib muuta tulekindlad omadused ebaefektiivseks.
- Ärge kasutage telgi sees või selle läheduses kütust põletavaid või hapnikku tarbivaid seadmeid. Nende hulka kuuluvad küünlad, gaasilaternad, petrooleumilambid ning toiduvalmistamis- ja kütteseadmed.
- Ärge pange telki lõkke või mõne muu tuleallika lähedusse. Hoidke vahet vähemalt 6 m.
- Kukkumis- või kähistamisohu- Ärge kunagi jätke last telgi järelevalveta.
- Redel peab telgi toetamiseks oma kohale jääma.
- Ärge redelit kasutamise ajal sisse tõmmake.
- Lugege ja järgige redelil olevaid hoiatusi ja juhiseid.
- Olge redelist üles ja alla ronides ettevaatlik.

Hoolitus

- Katusetelki tuleb hoolikalt puhastada ja hooldada. Selleks kasutage ainult vee ja tavalise majapidamise kasutatava pesuvedeliku lahust, mis ei sisalda alkoholi, valgendi või ammooniumi lisandeid, sest vastasel juhul võib katusetelgi pind kahjustada saada.
- Kõva kattega telkide puhul on läikiva pinna säilitamiseks soovitatav regulaarselt peale kanda vahakate.
- Thule telgid on väga veekindlad. Telgi sees olev niiskus on tõenäoliselt tekkinud kondenseerumisest. Kondensaadi minimeerimiseks hoidke aknad või tuulutusavad alati lahti. Samuti vältige märgade riiete telgis hoidmist.

Salocita uz transportlīdzekļa LV

- Braukšanas laikā nepareizi uzstādītas jumta teltis un šķērsstieņi var kļūt vaļīgi un izraisīt nopietnus negadījumus. Ievērojiet komplektācijai pievienotos norādījumus, kā uzstādīt jumta teltis un šķērsstieņus un rīkoties ar tiem.
- Pirms došanās ceļā pārliecinieties, vai teltis stiprinājuma skavas un transportlīdzekļa šķērsstieņi ir kārtīgi nostiprināti. Garākos braucienos pārbaudiet tos ik pēc regulāriem intervāliem un uz nelīdzena reljefa — ik pēc 2 stundām.

- Pirms braukšanas pārlicinieties, vai telts ir pilnībā aizvērts un siksnas ir kārtīgi nostiprinātas.
- Nebrauciet ar transportlīdzekli, kad telts ir uzslieta.
- Transportlīdzekļa ātrums vienmēr jāpielāgo atkarībā no pārvadājamā svara un braukšanas apstākļiem attiecīgajā brīdī, piemēram, ceļa tipa, ceļa seguma kvalitātes, vēja, satiksmes intensitātes un piemērojamiem ātruma ierobežojumiem, taču tas nekad nedrīkst pārsniegt 130 km/h (80 jūdzes/h). Vienmēr jāievēro piemērojami ātruma ierobežojumi un citi satiksmes noteikumi.
- Pār ātruma slāpētājiem (guļošajiem policistiem) brauciet lēnām ar maksimālo ātrumu 10 km/h (6,2 jūdzes/h).
- Kad uz jumta tiek pārvadāta bagāža, transportlīdzekļa braukšanas un bremzēšanas īpašības mainās un sānu vēja iespaids uz to palielinās.
- Izmantojot automātisko automazgātavu, vispirms jānoņem jumta telts un šķērsstieņi.
- Nedrīkst pārsniegt attiecīgā transportlīdzekļa maksimālo pieļaujamo svaru. Jāievēro transportlīdzekļa ražotāja norādījumi par maksimālo pieļaujamo slodzi uz jumtu.
- Pieļaujamās jumta noslodzes aprēķins:
jumta šķērsstieņu svars
+ jumta telts svars
+ kravnesība
= pieļaujamā jumta noslodze
- Atkarībā no izmantotajiem jumta šķērsstieņiem, attiecīgā transportlīdzekļa augstums var palielināties par līdz 600 mm.
- Uzmanietais no zemiem garāžas vārtiem un zariem, zonām ar mazu attālumu līdz objektiem virs transportlīdzekļa un citām līdzīgām vietām!
- Degvielas ekonomijas un citu satiksmes dalībnieku drošības dēļ jumta telti un šķērsstieņus jānoņem, kad tie netiek izmantoti.
- Jūsu drošības nolūkos izmantojiet tikai pārbaudītus (piemēram, GS pārbaudītus) jumta šķērsstieņus, kas ir atļauti izmantošanai kopā ar jūsu transportlīdzekli.
- Lai neradītu pārmērīgu cēlējspēku, jumta telts jāuzstāda paralēli ceļam, nevis leņķī pret to.
- Ja uzstādīšanas norādījumos nav noteiktas īpašas stiprinājuma vietas, mēģiniet uzturēt minimums 700 mm lielu attālumu starp jumta šķērsstieņiem. Lūdzu, ņemiet vērā, ka jumta telts stiprinājuma sistēmas izmaiņas (piemēram, papildu izurbti caurumi) nav pieļaujamas.
- Bez jumta telts norādījumiem jāievēro arī attiecīgo šķērsstieņu stiprināšanas instrukcijas un attiecīgā transportlīdzekļa ekspluatācijas norādījumi.

Uzslieta telts

- **SARGIET TELTS AUDUMU NO JEBKĀDA VEIDA SILTUMA AVOTIEM UN LIESMĀM.** Telts atbilst standartu CPAI-84 un CGSB 182-1 ugunsdrošības prasībām. Audums var aizdegties, ja ilgstoši tiek atstāts saskarsmē ar liesmu avotu. Jebkādas nepiemērotas vielas uzklāšana uz telts auduma var samazināt tā ugunsizturības īpašības.
- Telti vai tās tuvumā neizmantojiet skābekli patērējošas vai degvielu dedzinošas ierīces, tostarp sveces, gāzes vai petrolejas lampas, kā arī ēdienu pagatavošanas vai sildīšanas ierīces.
- Nenovietojiet telti blakus ugunsķuram vai citam liesmu avotam. Uzturiet vismaz 6 m (19 pēdas) lielu attālumu.
- Krišanas vai noslāpšanas draudi: nekad neatstājiet telti bērnus bez uzraudzības.
- Trepēm jāpaliek savā vietā, lai balstītu telti.
- Nesakļaujiet trepes, kamēr tās tiek izmantotas.
- Izlasiet un ievērojiet trepju norādījumus un brīdinājumus.
- Esiet uzmanīgs, kad kāpjat augšup vai lejup pa trepēm.

Kopšana

- Jumta telts rūpīgi jātīra un jākopj. Šim nolūkam izmantojiet tikai ūdens šķīdinātāju un standarta mājāsaimniecības mazgāšanas šķidrums bez jebkāda spirta, balinātāja vai amonija piedevām, jo pretējā gadījumā jumta telts virsma var tikt sabojāta.
- Teltīm ar cietajām virsmām ieteicams regulāri uzklāt vaska pārklājumu, lai uzturētu spīdīgu virsmu.
- Thule teltis ir īpaši ūdensizturīgas. Telts iekšienē atrodamais mitrums visticamāk ir radies kondensācijas dēļ. Lai mazinātu kondensāciju, vienmēr atstājiet atvērtus logus vai ventilācijas atveres. Tāpat centieties neuzglabāt telts iekšienē mitras drēbes.
- Thule telts audumam ir ūdensnecaurlaidīgs pārklājums un hermētiskas šuves, lai normālas lietošanas laikā ūdens neiekļūtu teltī. Lai saglabātu ūdensnecaurlaidību, teltij ieteicams periodiski uzklāt vēl vienu ūdensnecaurlaidīgā aerosola slāni vai šuvju hermētiķi. Šos izstrādājumus parasti var atrast vietējos veikalos, kas ir paredzēti atpūtai dabā.
- Pirms jumta telts aizvēršanas, vienmēr izžāvējiet to. Pretējā gadījumā tajā var izveidoties pelējums.
- Pirms telts aizvēršanas paceliet matraci un pārlicinieties, vai zem tā ir sauss.
- Rāvējslēdzējus velciet maigi — nekad neizmantojiet spēku, jo tādā veidā varat tos sabojāt. Ja ar rāvējslēdzēju rodas kādas

problėmas, pārbaidiet, vai tajā nav iekęrt audums, un palūdziet kādam palīdzēt samazināt spriegojumu, velkot rāvējslēdzēju kopā ar viņu.

- Neļaujiet rāvējslēdzējos iekļūt netīrumiem un periodiski ieeļļojiet tos ar silikona aerosolu.
- Pirms telts salocēšanas notīriet netīrumus no trepēm. Tās var ieeļļot ar silikona aerosolu.
- Pirms uzglabāšanas pārliecinieties, vai telts ir pilnībā sausa. Uzglabājiet telti sausā un vēsā vietā, kas nav pakļauta tiešai saules staru iedarbībai. Jumta telti nedrīkst uzglabāt ārpus telpām, kur tā ir pakļauta laikapstākļu (piemēram, lietus un tieša saules gaisma) iedarbībai.
- Teltis var uzglabāt uz pamatnes vai sāniem. Tās ieteicams novietot uz kaut kā mīksta, piemēram, saritināta dvieļa vai porolona. Lai nepieļautu saspiešanu vai bojājumus, nenovietojiet uz telts smagus vai asus priekšmetus.
- Ražotājs nav atbildīgs par jebkādiem bojājumiem vai negadījumiem, kas ir radušies lietošanas norādījumu neievērošanas, detaļu modifikācijas vai tādu detaļu izmantošanas dēļ, kuras nav oriģinālās.
- Lietošanas norādījumus jāuzglabā kopā ar attiecīgās automašīnas ekspluatācijas instrukcijām, un tām jāatrodas automašīnā gan tad, kad telts tiek izmantota, gan tad, kad esat ceļā. Ja šīs rokasgrāmatas norādījumi netiek ievēroti, garantija zaudē spēku. Tāpēc burtiski ievērojiet izmantošanas norādījumus un lietojiet tikai piegādātās oriģinālās detaļas. To zuduma vai nolietojuma gadījumā nomainiet tās ar oriģinālajām detaļām, ko var iegādāties no specializētā tirdzniecības uzņēmuma vai ražotāja.

Sulankstoma ant transporto LT priemonės

- Neteisingai sumontuots stogo багаžinės ir palapinės gali atsilaivinti važiuojant ir sukelti rimtų nelaimingų atsitikimų. Vadovaukitės pridedamomis instrukcijomis, kaip montuoti, naudoti ir tvarkyti stogo palapinę bei stogo багаžinės.
- Prieš išvažiudami, įsitinkite, kad palapinės tvirtinimo laikikliai ir transporto priemonės багаžinė yra tvirtai pritvirtinti. Reguliariai tikrinkite ilgesnių kelionių metu ir kas 2 valandas važiudami nelygiu reljefu.
- Prieš važiudami, įsitinkite, kad palapinė visiškai sulankstyta ir pritvirtinti dirželiai.
- Nevažiukite transporto priemone, kol palapinė išskleista.
- Transporto priemonės greitis visada turi būti

pritaikytas prie vežamo krovinio ir esamų važiavimo sąlygų, tokių kaip kelio tipas, kelio kokybė, vėjo sąlygos, eismo intensyvumas ir taikomi greičio apribojimai, tačiau jokiu būdu neturi viršyti 130 km/val. (80 myl./val.). Visada reikia laikytis galiojančių greičio apribojimų ir kitų eismo taisyklių.

- Lėtai važiukite per greičio mažinimo kalnelius; maksimalus greitis – 10 km/val. (6,2 myl./val.).
- Transporto priemonės važiavimo savybės ir stabdymo elgsena keičiasi, o šoninių vėjų sukeliama pažeidžiamumas didėja, kai krovinys vežamas ant stogo.
- Naudojantis automatine automobilių plovykla, pirmiausia reikia nuimti stogo palapinę ir stogo багаžinę.
- Bendra leistina pakrautos transporto priemonės masė negali būti viršyta. Reikia laikytis motorinės transporto priemonės gamintojo nurodymų dėl didžiausio stogo svorio.
- Leidžiamos stogo apkrovos apskaičiavimas:
 - Stogo багаžinės svoris
 - + stogo palapinės svoris
 - + naudingosios apkrovos svoris
 - = galima stogo apkrova
- Nurodytos transporto priemonės aukštis gali padidėti iki 600 mm (priklausomai nuo naudojamos stogo багаžinės)
- Saugokitės žemų įvažiavimų į garažą, žemų prošvaistų apskritai, žemai kabančių šakų ir pan.
- Degalų taupymo ir kitų eismo dalyvių saugumo sumetimais nenaudojamą stogo palapinę ir stogo багаžinę reikia nuimti.
- Dėl savo saugumo turėtumėte naudoti tik patikrintas (pvz., GS patikrintas) stogo багаžinas, kurias leidžiama naudoti kartu su jūsų transporto priemone.
- Kad nesusidarytų per didelės kėlimo jėgos, stogo palapinė turi būti montuojama lygiagrečiai kelio linijai, o ne kampu.
- Jei surinkimo instrukcijoje nėra nurodytos specialios tvirtinimo vietos, stenkitės išlaikyti mažiausiai 700 mm atstumą tarp stogo багаžinės strypų. Atkreipkite dėmesį, kad stogo palapinės tvirtinimo sistemos pakeitimai (pvz., papildomos išgręžtos skylės) yra neleistini.
- Be stogo palapinės instrukcijų, taip pat reikėtų deramai atsižvelgti ir į stogo багаžinės montavimo instrukcijas bei transporto priemonės naudojimo instrukcijas.

Išskleista palapinė

- LAIKYKITE VISUS LIEPŠNOS IR ŠILUMOS ŠALTINIUS TOLIAI NUO PALAPINĖS AUDINIO. Palapinė atitinka CPAI-84 ir CGSB 182-1 degumo reikalavimus. Audinys gali užsidegti, jei nuolat liečiasi su bet kokių liepšnos šaltiniu. Ant

palapinės audinio užtepus bet kokių pašalinių medžiagų, ugniai atsparios savybės gali tapti neveiksmingos.

- Nenaudokite degalus deginančių ar deguonį naudojančių prietaisų palapinės viduje ar šalia jos. Tai apima žvakes, dujinius žibintus, žibaltines lempas ir maisto ruošimo bei šildymo prietaisus.
- Nestatykite palapinės šalia laužo ar kito liepsnos šaltinio. Užtikrinkite bent 19 pėdų / 6 m atstumą.
- Kritimo ar pasismaugimo pavojus – niekada nepalikite vaiko be priežiūros palapinėje.
- Kopėčios turi likti savo vietoje, kad suteiktų palapinei atramą.
- Neįtraukite kopėčių, kai jos naudojamos.
- Perskaitykite ir laikykitės ant kopėčių pateikiamų įspėjimų bei nurodymų.
- Būkite atsargūs lipdami aukštyn ir žemyn kopėčiomis.

Priežiūra

- Stogo palapinė turi būti kruopščiai valoma ir prižiūrima. Šiuo tikslu naudokite tik vandens ir standartinio buitinio plovimo skysčio tirpalą be alkoholio, baliklio ar amonio priedų, nes kitaip gali būti pažeistas stogo palapinės paviršius.
- Kieto apvalkalo palapinėms rekomenduojama reguliariai dengti vaško dangą, kad paviršius būtų blizgus.
- Thule Palapinės yra labai atsparios vandeniui. Drėgmė palapinės viduje greičiausiai atsirado dėl kondensato. Norėdami sumažinti kondensato kiekį, visada atidarykite langus arba ventiliacijos angas. Taip pat venkite šlapius drabužius laikyti palapinės viduje.
- Thule Palapinės audiniai padengti vandeniui atsparia danga ir yra su sandariomis siūlėmis, kad įprasto naudojimo metu vanduo nepatektų į palapinę. Siekiant išlaikyti atsparumą vandeniui, palapinę rekomenduojama periodiškai padengti papildomu vandeniui atsparaus purškalo sluoksniu arba siūlių sandarikliu Šios prekės dažniausiai randamos vietinėse lauko parduotuvėse.
- Visada gerai išdžiovinkite stogo palapinę prieš sulankstydami. Jei to nepadarysite, gali atsirasti pelėsis ir mitligė.
- Prieš sulankstydami palapinę, pakelkite čiužinį ir įsitikinkite, kad apatinė dalis yra sausa.
- Užtrauktukus traukite švelniai, niekada nenaudokite jėgos, nes galite juos sugadinti. Jei atsiranda užtrauktuko problemų, patikrinkite, ar joks audinys neįstrigęs, ir paprašykite, kad kas nors padėtų sumažinti įtempimą sutraukdamas užtrauktuką.
- Saugokite užtrauktukus nuo nešvarumų ir periodiškai sutepinkite juos silikoniniu purškikliu.
- Prieš sulankstydami palapinę, nuo kopėčių

nuvalykite nešvarumus. Kopėčias galima sutepti silikoniniu purškikliu.

- Prieš sandėliuodami, įsitikinkite, kad palapinė yra visiškai sausa. Laikykite palapinę sausoje ir vėsioje aplinkoje, kurioje nėra tiesioginių saulės spindulių. Stogo palapinės negalima laikyti lauke, kur ją veiktų oro sąlygos (pvz., lietus ar tiesioginiai saulės spinduliai).
- Palapinės galima laikyti plokščias arba pastatytas ant šono. Rekomenduojama jas dėti ant kažko minkšto, pavyzdžiui, susukto rankšluosčio ar putplasčio bloko. Ant palapinės nedėkite sunkių ar aštrių daiktų, kad išvengtumėte įlenkimų ar pažeidimų.
- Gamintojas neatsako už jokių nuostolių ar nelaimingų atsitikimų, kurie gali įvykti dėl naudojimo instrukcijų nesilaikymo, dalių modifikacijų arba kitų nei originalių gamintojo dalių naudojimo.
- Naudojimo instrukcijos turi būti laikomos kartu su transporto priemonės naudojimo instrukcija ir turi būti vežamos transporto priemonėje, kai palapinė naudojama ir ją vežantis. Jums nesilaikant šiose vadove pateiktų nurodymų, jūs garantija netenka galios. Todėl turėtumėte tiksliai laikytis naudojimo instrukcijų ir naudoti tik originalias pateiktas dalis. Jei pametate dalis arba jos susidėvėjo, pakeiskite jas originaliomis atsarginėmis dalimis, kurias galite įsigyti iš specializuoto pardavėjo arba gamintojo.

В сложенном виде на автомобиле

RU

- Неправильно установленные багажники и палатки для крыши могут оторваться в пути, что может стать причиной серьезной аварии. Следуйте комплектным инструкциям по установке и использованию палаток и багажников для крыши.
- Перед поездкой убедитесь в том, что монтажные скобы на палатке и крепления автомобильного багажника надежно закреплены. Регулярно проверяйте крепления в длительных поездках, а при езде по пересеченной местности — каждые 2 часа.
- Перед отправкой убедитесь, что палатка полностью закрыта, а крепежные ремни плотно затянуты.
- Не трогайтесь с места, пока не свернете палатку.
- Правильный ответ — 130 км/ч. Скорость автомобиля должна всегда соответствовать весу размещенного на нем груза и дорожным условиям, таким как тип и качество дорожного покрытия, сила и

направление ветра, интенсивность движения и ограничения скорости на дороге, и ни при каких условиях не должна превышать 130 км/ч. При движении необходимо всегда соблюдать скоростные ограничения и правила дорожного движения.

- Сбавляйте скорость при переезде через «лежачего полицейского» (не более 10 км/ч).
- С грузом на крыше характеристики управления автомобилем, его поведение при торможении и чувствительность к боковому ветру могут измениться.
- При использовании автоматической автоматойки нужно предварительно снять с крыши палатку и багажник.
- Не превышайте общий допустимый вес с грузом, установленный для вашего автомобиля. Соблюдайте инструкции производителя автомобиля по максимальной допустимой нагрузке на крышу.
- Формула для расчета допустимой нагрузки на крышу:
вес багажника для крыши
+ вес палатки для крыши
+ вес полезной нагрузки
= допустимая нагрузка на крышу
- Высота автомобиля может увеличиться на 600 мм (в зависимости от высоты багажника)
- Остерегайтесь низких въездов в гараж, низких арок, низко висящих веток и т. д.
- Для экономии топлива и обеспечения безопасности других участников дорожного движения необходимо всегда снимать с автомобиля палатку и багажник для крыши, если они не используются.
- Для обеспечения вашей безопасности выбирайте только протестированные (например, по нормам GS) багажники для крыши, которые разрешено использовать на вашем автомобиле.
- Чтобы не создавать излишних подъемных сил, палатку для крыши следует устанавливать параллельно дороге (нельзя устанавливать под углом).
- Если в инструкции по сборке не указано местоположение точек крепления, расстояние между дугами багажника для крыши должно составлять не менее 700 мм. Обратите внимание, что модифицировать систему фиксации палатки для крыши (например, сверлить дополнительные отверстия) запрещается.
- Помимо инструкций к палатке для крыши, следует также соблюдать инструкции по установке конкретной модели багажника для крыши и инструкции по эксплуатации конкретной модели автомобиля.

Развернутая палатка

- НЕ ДОПУСКАЙТЕ КОНТАКТА ТКАНИ ПАЛАТКИ С ЛЮБЫМИ ИСТОЧНИКАМИ ОГНЯ И ТЕПЛА. Палатка соответствует требованиям к огнестойкости CPAI-84 и CGSB 182-1. При продолжительном контакте с любым источником огня ткань может воспламениться. Наличие на ткани палатки любых сторонних веществ может снизить ее огнестойкость.
- Не используйте в палатке или вблизи нее устройства, дающие огонь или потребляющие кислород: свечи, газовые фонари, керосиновые лампы, приборы для приготовления пищи, нагревательные приборы и т. д.
- Не ставьте палатку близко к костру или другому источнику огня. Палатка должна находиться на расстоянии не менее 6 м от источников огня.
- Опасность падения или удушья. Не оставляйте детей в палатке без присмотра.
- Лестница должна оставаться на месте, чтобы служить опорой палатке.
- Не убирайте лестницу, пока она используется.
- Ознакомьтесь с предупреждениями и инструкциями к лестнице и соблюдайте их.
- Будьте осторожны, когда поднимаетесь или спускаетесь по лестнице.

Обслуживание

- Палатку для крыши следует тщательно чистить и обслуживать. Для этого можно использовать только раствор воды и стандартного бытового моющего средства без спирта, отбеливателя или аммониевых добавок; в противном случае вы можете повредить поверхность палатки для крыши.
- На палатки с твердым каркасом рекомендуется регулярно наносить восковое покрытие, чтобы поверхность всегда была блестящей.
- Палатки Thule отличаются высокой водостойкостью. Если в палатке обнаружена влага, скорее всего, она образовалась путем конденсации. Чтобы снизить вероятность конденсации, всегда держите открытыми окна или вентиляционные отверстия. Также не храните в палатке мокрую одежду.
- Водостойкое покрытие на ткани и проклеенные швы палатки Thule предотвращают попадание воды внутрь при стандартных условиях эксплуатации. Для поддержания водонепроницаемости рекомендуется периодически обрабатывать палатку водонепроницаемым спреем или

герметиком для швов. Как правило, эти средства можно приобрести в местном магазине туристических товаров.

- Прежде чем закрыть палатку для крыши, обязательно просушите ее, чтобы предотвратить появление плесени или гнили.
- Прежде чем закрыть палатку, поднимите матрас и убедитесь, что он сухой с обратной стороны.
- Открывайте и закрывайте молнии аккуратно, без лишних усилий, чтобы не повредить их. Если молния плохо открывается или закрывается, убедитесь, что в ней не застряла ткань, и попросите кого-либо помочь вам уменьшить натяжение, потянув за застежку вместе с вами.
- Следите за тем, чтобы на молнии не попала грязь, и периодически обрабатывайте их силиконовым спреем.
- Прежде чем сложить палатку, очистите грязь с лестницы. Лестницу можно обработать силиконовым спреем.
- Прежде чем отправить палатку на хранение, полностью просушите ее. Храните палатку в сухом прохладном месте, вдали от прямых солнечных лучей. Не храните палатку для крыши на улице, без защиты от природных явлений (дождя, прямых солнечных лучей и т. д.).
- Для хранения палатку можно уложить или поставить на ребро. Рекомендуется поместить палатку на мягкую поверхность, например на свернутое полотенце или пенопласт. Не кладите на палатку тяжелые или острые предметы, чтобы они не помяли и не повредили ее.
- Изготовитель не несет ответственность ни за какие повреждения или несчастные случаи, которые могут произойти вследствие несоблюдения инструкций по эксплуатации, модификации запчастей или использования неоригинальных запчастей.
- Инструкции по эксплуатации изделия следует хранить вместе с инструкциями по эксплуатации автомобиля. При использовании изделия и в дороге инструкции по эксплуатации изделия должны храниться в автомобиле. При несоблюдении инструкций, представленных в этом руководстве, вы лишаетесь прав на гарантийное обслуживание. Поэтому вы должны строго следовать инструкциям по эксплуатации и использовать только оригинальные запчасти из комплекта поставки. В случае утраты или износа запчастей их следует заменить оригинальными запчастями, которые можно

приобрести у изготовителя или в магазине оригинальных запчастей.



Складений на транспортному засобі

UK

- Неправильно встановлені автобагажники на дах і намети з кріпленням на даху можуть відкріпитися під час руху та спричинити серйозну аварію. Дотримуйтеся наданих указівок щодо того, як встановлювати й використовувати намет із кріпленням на даху й автобагажник на дах, а також доглядати за ними.
- Перед початком руху переконайтеся, що монтажні кронштейни та стійки на транспортному засобі міцно закріплені. Виконуйте перевірку через певні інтервали часу під час тривалих подорожей і кожні 2 години в разі їзди по пересіченій місцевості.
- Перед початком руху переконайтеся, що намет повністю закритий і ремінці затягнуті.
- Не керуйте транспортним засобом, якщо намет розгорнуто.
- Швидкість транспортного засобу завжди має відповідати вантажу, що перевозиться, а також поточним умовам керування, зокрема типу і якості дороги, умовам вітру, інтенсивності руху й застосовним обмеженням швидкості, проте в жодному разі не має перевищувати 130 км/год (80 миль/год). Слід дотримуватися застосовних обмежень швидкості та інших правил дорожнього руху.
- Проїжджайте штучні нерівності для обмеження швидкості повільно. Максимальна швидкість має бути 10 км/год (6,2 миль/год).
- У разі перевезення багажу на даху поведінка транспортного засобу під час керування та гальмування змінюється, а його чутливість до бокових вітрів зростає.
- Перед заїздом на автоматичну автоматикку потрібно знімати намет із кріпленням на даху й автобагажник на дах.
- Не можна перевищувати загальну дозволена масу транспортного засобу з вантажем. Потрібно дотримуватися вказівок виробника транспортного засобу щодо максимального навантаження на дах.
- Розрахунок дозволеного навантаження на дах:
вага автобагажника на дах
+ вага намету з кріпленням на даху
+ маса корисного навантаження
= доступне навантаження на дах

- Висота транспортного засобу може збільшитися на 600 мм (залежно від автобагажника на дах, що використовується)
- Остерігайтеся низьких в'їздів до гаражів, низьких просвітів у цілому, низьких гілок тощо.
- З міркувань економії палива та безпеки інших учасників дорожнього руху намет із кріпленням на даху й автобагажник на дах потрібно знімати, коли вони не використовуються.
- Заради вашої власної безпеки використовуйте лише автобагажники на дах, що пройшли перевірку (наприклад, перевірку GS) і сумісні з вашим транспортним засобом.
- Щоб не створювати надмірні підйомні сили, намет із кріпленням на даху необхідно встановлювати паралельно напрямку руху, а не під кутом.
- Якщо в інструкції зі збирання не наведено жодних спеціальних відомостей про розміщення, намагайтеся між рейками автобагажника на дах дотримуватися відстані принаймні 700 мм. Зверніть увагу, що вносити зміни до системи кріплення намету з кріпленням на даху (наприклад висвердлювати додаткові отвори) заборонено.
- Крім інструкції до намету з кріпленням на даху, належну увагу також слід приділяти інструкціям щодо встановлення автобагажника на дах та експлуатації транспортного засобу.
- Не прибирайте драбину, якщо вона використовується.
- Ознайомтеся із попередженнями та указівками на драбині й дотримуйтеся їх.
- Будьте обережні під час піднімання драбиною та спускання з неї.

ДОГЛЯ

- Намет із кріпленням на даху необхідно ретельно очищувати й підтримувати в належному стані. Для цього можна застосовувати лише водний розчин зі звичайним побутовим миючим засобом без спирту, відбілювача чи додатків на основі амонію, інакше можна пошкодити поверхню намету з кріпленням на даху.
- Для наметів з твердим корпусом рекомендується регулярно наносити воскове покриття, щоб поверхня була блискучою.
- Намети Thule мають високий ступінь водостійкості. Волога всередині намету може виникнути через конденсацію. Для зменшення конденсації до мінімуму завжди тримайте вікна чи вентиляційні отвори відкритими. Також уникайте зберігання вологих речей усередині намету.
- Тканини намету Thule мають водостійке покриття й герметичні шви, що запобігають потраплянню води в намет під час звичайного використання. Рекомендується періодично вкривати намет додатковим шаром водостійкого спрею чи додавати герметик для швів, щоб підтримувати водостійкість. Ці засоби продаються в місцевих магазинах туристичних товарів.
- Перед закриттям намету завжди висушуйте його. Інакше це може спричинити поширення плісняви й грибка.
- Перед закриттям намету підніміть матрац і переконайтеся, що дно сухе.
- Тягніть за блискавку обережно без застосування сили, оскільки це може пошкодити блискавку. Якщо виникають проблеми з блискавкою, переконайтеся, що в ній не застрягла тканина та попросіть іншу особу допомогти зменшити натяг, застібнувши блискавку.
- Слідкуйте, щоб блискавка була чистою, і періодично змачуйте її за допомогою силіконового спрею.
- Перед складуванням намету очищайте драбину від бруду. Драбину можна змачувати за допомогою силіконового спрею.
- Перед зберіганням переконайтеся, що намет повністю сухий. Зберігайте намет у сухих і прохолодних умовах, далі від сонячного

Розгорнутий намет

- **ЗАХИЩАЙТЕ ТКАНИНУ НАМЕТУ ВІД БУДЬ-ЯКИХ ДЖЕРЕЛ ВОГНЮ ЧИ ЖАРУ.** Намет відповідає вимогам до займистості CPAI-84 та CGSB 182-1. Тканина може займатися в разі постійного контакту з будь-яким джерелом вогню. Застосування до тканини намету будь-якої сторонньої речовини може спричинити інактивацію властивостей зі спротиву загорянню.
- Не використовуйте під тентом або поблизу нього пристрої, у яких згорає пальне або які споживають кисень. Такі пристрої, зокрема, включають свічки, газові ліхтарі, керосинові лампи та прилади для готування чи опалення.
- Не тримайте намет біля вогнища або будь-якого іншого джерела вогню. Дотримуйтеся відстані принаймні 19 футів / 6 м.
- Загроза падіння чи удуснення: ніколи не залишайте під наметом дитину без нагляду.
- Для підтримки намету необхідно, щоб драбина залишалася на місці.

світла. Намот із кріпленням на даху не можна зберігати на вулиці (як-от під дощем чи прямим сонячним світлом).

- Намети можна зберігати в горизонтальному положенні чи на боці. Рекомендуються розміщувати на м'якій поверхні, наприклад на скрученому рушнику чи пінопласті. Для запобігання утворення вм'ятин і пошкодження не ставте важкі або гострі предмети на намет.
- Виробник не несе відповідальності за будь-які збитки або нещасні випадки, які можуть виникнути внаслідок недотримання інструкцій, внесення змін до деталей або використання неоригінальних деталей.
- Під час використання (у дорозі) інструкції щодо користування потрібно зберігати в транспортному засобі разом з інструкцією з його експлуатації. Недотримання інструкцій у цьому посібнику призведе до припинення дії гарантії. Тому ви повинні неухильно дотримуватися цих інструкцій і використовувати лише оригінальні деталі. Утрачені або зношені деталі потрібно замінити оригінальними запасними частинами, які можна придбати в авторизованого дилера або виробника.

ограничєн прєдкєоцї і прєписєв рєчу дрогєвого.

- Якщо на drodze zostały zamontowane zwalniacze, należy pokonywać je bardzo powoli z prędkością nie większą niż 10 km/h.
- Po zamocowaniu ładunku na dachu samochodu może się zmienić charakterystyka jazdy, zachowanie hamulców i pojazd może być bardziej podatny na boczne podmuchy wiatru.
- Przed skorzystaniem z myjni automatycznej należy zdjąć namiot dachowy oraz bagażnik bazowy.
- Nie wolno przekraczać dopuszczalnej masy całkowitej dla pojazdu silnikowego. Należy zawsze stosować się do zaleceń producenta pojazdu dotyczących maksymalnej masy ładunku mocowanego na dachu.
- Obliczenie dozwolonego obciążenia dachu:
masa bagażnika bazowego
+ masa namiotu dachowego
+ masa ładunku
= dopuszczalne obciążenie dachu
- Wysokość pojazdu może wzrosnąć nawet o 600 mm (w zależności od używanego bagażnika bazowego)
- Należy unikać niskich bram garażowych i innych niskich przejazdów, nisko rosnących gałęzi itp.
- Ze względu na oszczędność paliwa i bezpieczeństwo innych użytkowników drogi bagażnik bazowy i namiot dachowy należy zdjąć, gdy nie są potrzebne.
- W trosce o własne bezpieczeństwo należy używać wyłącznie przetestowanych (np. w systemie GS) bagażników bazowych dopuszczonych do użytku z posiadanym modelem pojazdu.
- Namiot dachowy należy zamontować równoległe do nawierzchni drogi, a nie pod kątem, aby zapobiec powstaniu nadmiernej siły nośnej.
- Jeżeli w instrukcji montażu nie wskazano konkretnego miejsca mocowania, belki bagażnika bazowego powinny być od siebie oddalone co najmniej o 700 mm. Uwaga: zabronione jest wprowadzanie zmian (np. wiercenie dodatkowych otworów) w systemie mocowania namiotu dachowego.
- Oprócz przeczytania instrukcji obsługi namiotu dachowego należy również zapoznać się z instrukcją montażu danego bagażnika bazowego oraz instrukcją obsługi używanego pojazdu.

Złożony na pojeździe **PL**

- Nieprawidłowo zamontowane bagażniki bazowe i namioty dachowe mogą poluzować się podczas jazdy i spowodować poważne wypadki. Należy przestrzegać dołączonych instrukcji montażu, użytkowania i obsługi namiotów dachowych oraz bagażników bazowych.
- Przed rozpoczęciem jazdy należy sprawdzić, czy uchwyty montażowe namiotu i bagażnik bazowy zostały bezpiecznie przymocowane. Podczas długich podróży w trudnym terenie należy regularnie, najlepiej co 2 godziny, sprawdzać, czy sprzęt jest nadal odpowiednio zamocowany.
- Przed rozpoczęciem podróży należy upewnić się, że namiot jest całkowicie złożony i zamknięty, a pasy zostały bezpiecznie przymocowane.
- Jazda z rozłożonym namiotem jest zabroniona.
- Prędkość pojazdu należy zawsze dostosowywać do ciężaru przewożonego ładunku i warunków panujących na drodze, np. rodzaju i jakości nawierzchni, siły wiatru, natężenia ruchu i ograniczenia prędkości. W żadnym razie nie należy przekraczać prędkości 130 km/godz. Należy zawsze przestrzegać obowiązujących

Rozłożony namiot

- **WSZYSTKIE ŹRÓDŁA PŁOMIENIA I CIEPŁA NALEŻY TRZYMAĆ Z DALA OD TKANINY**

NAMIOTU. Namiot spełnia wymagania standardów CPAI-84 i CGSB 182-1 w zakresie palności. W przypadku ciągłego kontaktu ze źródłem płomienia tkanina namiotu może się spalić. Aplikacja jakichkolwiek substancji na tkaninę namiotu może osłabić jej właściwości ognioodporne.

- Wewnątrz namiotu ani w jego pobliżu nie wolno używać urządzeń, które spalają paliwo lub zużywają tlen, takich jak świece, lampy gazowe, lampy naftowe, a także sprzęt do ogrzewania i gotowania.
- Nie wolno stawiać namiotu obok ogniska ani żadnych innych źródeł płomieni. Odległość między namiotem a źródłem płomieni powinna wynosić nie mniej niż 6 m.
- Niebezpieczeństwo upadku lub uduszenia — nie wolno pozostawiać dzieci w namiocie bez nadzoru.
- Nie wolno demontować drabiny, ponieważ podtrzymuje ona namiot.
- Nie wolno chować drabiny, kiedy jest ona w użyciu.
- Należy zapoznać się z ostrzeżeniami oraz instrukcjami umieszczonymi na drabinie i przestrzegać ich.
- Podczas wchodzenia i schodzenia po drabinie należy zachować ostrożność.

Konserwacja

- Namiot dachowy należy starannie czyścić i konserwować. Do czyszczenia należy używać wyłącznie roztworu wody i zwykłego płynu do mycia naczyń, który nie zawiera alkoholu, wybielaczy ani amonu, gdyż substancje te mogą uszkodzić powierzchnię namiotu.
- W przypadku namiotów typu hardshell w celu zachowania błyszczącej powierzchni należy ją regularnie woskować.
- Namioty Thule wyróżniają się wysokim stopniem wodoszczelności. Jeśli we wnętrzu namiotu pojawi się wilgoć, będzie ona najprawdopodobniej skutkiem skraplania się pary wodnej. Aby zminimalizować jej ilość, należy pozostawić otwarte okna lub otwory wentylacyjne. Nie należy przechowywać w namiocie mokrej odzieży.
- Tkaniny, z których zostały wykonane namioty Thule, są powlekane wodoodporną warstwą i mają uszczelnione szwy, co zapobiega przedostawaniu się wody do wnętrza podczas normalnego użytkowania namiotu. Zalecamy okresowe impregnowanie namiotu dodatkową warstwą wodoodpornego sprayu lub uszczelnienia szwów w celu zachowania wodoszczelności. Impregnaty do tkanin

i preparaty do uszczelniania szwów są powszechnie dostępne w sklepach ze sprzętem turystycznym i sportowym.

- Przed zamknięciem namiotu dachowego należy go zawsze dokładnie wysuszyć. Nieprzestrzeganie tego zalecenia może powodować rozwój pleśni i grzybów.
- Przed zamknięciem namiotu należy podnieść materac i upewnić się, że jego spodnia powierzchnia jest sucha.
- Należy ostrożnie zasuwać zamki błyskawiczne, nigdy nie wolno tego robić na siłę, aby ich nie uszkodzić. W razie problemów z zamkiem błyskawicznym należy sprawdzić, czy nie zablokował się w nim kawałek materiału, a następnie poprosić kogoś o pomoc w zmniejszeniu napięcia przez zbliżenie do siebie obu części zamka.
- Zamki błyskawiczne powinny być czyste. Warto raz na jakiś czas nanosić na nie silikon w sprayu.
- Przed złożeniem namiotu należy wyczyścić drabinę. Można na nią aplikować silikon w sprayu w celu konserwacji.
- W celu przygotowania namiotu do przechowywania należy upewnić się, że jest on całkowicie suchy. Namiot należy przechowywać w suchym i chłodnym miejscu, wolnym od bezpośredniego działania promieni słonecznych. Namiotu dachowego nie należy przechowywać poza pomieszczeniami w miejscach narażonych na działanie warunków atmosferycznych (np. deszczu lub bezpośredniego światła słonecznego).
- Namiot można przechowywać w pozycji złożonej na płasko lub na boku. Zalecamy ułożenie namiotu na miękkim podłożu, np. na zwiniętym ręczniku lub bloku z pianki. Nie należy stawiać ani kłaść na namiocie ciężkich lub ostrych przedmiotów, gdyż mogą one spowodować jego uszkodzenie lub powstanie zgnieceń.
- Producent nie ponosi odpowiedzialności za jakiegokolwiek szkody lub wypadki powstałe wskutek niestosowania się do instrukcji obsługi, modyfikacji części lub używania części innych niż oryginalne części producenta.
- Instrukcja obsługi namiotu powinna być przechowywana razem z instrukcją obsługi pojazdu. Obie instrukcje należy zabierać ze sobą w podróż. Nieprzestrzeganie zaleceń niniejszej instrukcji spowoduje unieważnienie gwarancji. Dlatego należy rygorystycznie przestrzegać instrukcji użytkowania i korzystać wyłącznie z oryginalnych części dostarczonych w zestawie. W razie zagubienia lub zużycia części należy je wymienić na oryginalne części zamienne

dostupné v specializovaných obchodech lub
u producenta.

Složeno na vozidle

CS

- Nesprávně namontované střešní nosiče a střešní stany se mohou během jízdy uvolnit a způsobit vážnou nehodu. Dodržujte příslušné pokyny k montáži, používání a manipulaci se střešními stany a nosiči.
- Před jízdou proveďte kontrolu bezpečného připevnění upevňovacích držáků stanu a nosičů na vozidlo. Při delších cestách a při jízdě v náročném terénu provádějte kontrolu pravidelně vždy po 2 hodinách.
- Dbejte na to, aby byl stan před jízdou zcela uzavřen a popruhy zajištěny.
- Nejezděte s vozidlem, když je stan rozložen.
- Rychlost vozidla přizpůsobte převáženému nákladu a aktuálním podmínkám provozu, například druhu a stavu vozovky, povětrnostním podmínkám, hustotě provozu a platným rychlostními omezeními. Za žádných okolností však nesmí překročit 130 km/h (80 mil/h). Vždy dodržujte nejvyšší povolenou rychlost a další dopravní předpisy.
- Přeš retardéry jezděte pomalu, max. rychlost 10 km/h (6,2 mil/h).
- Při přepravě nákladu na střeše se mění jízdní vlastnosti, prodlužuje se brzdná dráha vozidla a zvyšuje se jeho náchylnost vůči bočnímu větru.
- Před vjezdem do automatické myčky vozidel je nutné střešní stan a nosič nejprve demontovat.
- Nesmí být překročena celková přípustná hmotnost naloženého vozidla. Je třeba dodržovat pokyny výrobce motorového vozidla týkající se maximální nosnosti střechy.
- Výpočet povoleného zatížení střechy:
Hmotnost střešního nosiče
+ hmotnost střešního stanu
+ povolená přepravní kapacita stanu
= maximální povolené zatížení střechy
- Výška daného vozidla může narůst až o 600 mm (v závislosti na použitém střešním nosiči)
- Dávejte pozor při vjezdu do garáží, při průjezdu sníženými prostory, na nízko visící větve apod.
- Z důvodu úspory paliva a bezpečnosti ostatních účastníků silničního provozu by měl být střešní stan a střešní nosič demontovány, pokud nejsou používány.
- V zájmu vlastní bezpečnosti byste měli používat pouze testované (např. označení GS) střešní nosiče, které jsou povoleny pro použití ve spojení s vaším vozidlem.
- Chcete-li zabránit vzniku nadměrných

- vztlakových sil, namontujte střešní stan rovnoběžně se směrem vozovky, a nikoli šikmo.
- Pokud není v návodu k montáži uvedena žádná konkrétní montážní poloha, dodržujte minimální vzdálenost 700 mm mezi tyčemi střešního nosiče. Upozorňujeme, že změny (např. dodatečné vrtání otvorů) v systému upevnění střešního stanu nejsou přípustné.
 - Kromě návodu k montáži střešního stanu je třeba věnovat náležitou pozornost také návodu k montáži daného střešního nosiče a návodu k obsluze daného vozidla.

Rozložený stan

- VŠECHNY ZDROJE PLAMENE A TEPLA UDRŽUJTE MIMO TKANINU STANU. Stan splňuje požadavky na hořlavost podle CPAI-84 a CGSB 182-1. Tkanina může shořet, pokud zůstane v trvalém kontaktu s jakýmkoli zdrojem plamene. Nanesení jakékoli cizí látky na tkaninu stanu může vést k neúčinnosti ohnivzdorných vlastností.
- Uvnitř stanu nebo v jeho blízkosti nepoužívejte zařízení spalující palivo nebo spotřebovávající kyslík. Do toho se řadí svíčky, plynové lucerny, petrolejové lampy a spotřebiče na vaření a vytápění.
- Stan nestavte do blízkosti táborového ohně nebo jiného zdroje plamene. Dodržujte vzdálenost alespoň 19 stop / 6 m.
- Nebezpečí pádu nebo uškrcení – Nikdy nenechávejte dítě ve stanu bez dozoru.
- Žebřík musí zůstat na místě a podpírat stan.
- Používaný žebřík neskládejte.
- Přečtěte si varování a pokyny na žebříku a dodržujte je.
- Při lezení po žebříku nahoru a dolů dbejte zvýšené opatrnosti.

Údržba

- Dbejte na správné čištění a údržbu střešního stanu. K těmto účelům používejte pouze roztok vody a běžného pracího prostředku pro domácnost bez alkoholu, bělicích prostředků nebo amoniových přísad, protože jinak by u střešního stanu mohlo dojít k poškození povrchu.
- U stanů s tvrdou skořepinou se doporučuje pravidelně nanášet voskový nátěr, aby se zachoval lesklý povrch.
- Stany Thule jsou vysoce voděodolné. Vlhkost, která se nachází uvnitř stanu, je pravděpodobně způsobena kondenzací. Abyste minimalizovali množství kondenzace, mějte vždy otevřená okna nebo větrací průduchy. Uvnitř stanu také neuchovávejte mokré oblečení.

- Tkaniny stanů Thule mají voděodolnou povrchovou úpravu a utěsněné švy, aby dovnitř stanu při běžném používání nepronikla voda. V zájmu zachování voděodolnosti doporučujeme na stan pravidelně nanášet další vrstvu voděodolného spreje nebo přidat na švy těsnící materiál. Tyto věci jsou běžně k dostání v místních outdoorových obchodech.
 - Před uzavřením střešní stan vždy důkladně vysušte. Pokud tak neučiníte, může dojít k růstu plísní a hniloby.
 - Před uzavřením stanu zvedněte matraci a dbejte na to, aby spodní strana byla suchá.
 - Za zipy tahejte jemně, nikdy ne silou. Mohlo by tím dojít k jejich poškození. Pokud vám se zipem nejde manipulovat, zkontrolujte, zda se v něm nezachytila látka, a požádejte druhou osobu, aby pomohla snížit napětí taháním zipu k sobě.
 - Udržujte zipy zbavené nečistot a pravidelně je promazávejte silikonovým sprejem.
 - Před složením stanu očistěte žebřík od nečistot. Žebřík je možné namazat silikonovým sprejem.
 - Před uskladněním dbejte na to, aby byl stan zcela suchý. Stan skladujte v suchém a chladném prostředí bez přístupu přímého slunečního záření. Střešní stan by neměl být skladován venku vystavený povětrnostním vlivům (např. dešti nebo přímému slunečnímu záření).
 - Stany lze skladovat na plocho nebo na boku. Doporučujeme je položit na něco měkkého, například na srolovaný ručník nebo pěnový blok. Na stan nepokládejte těžké ani ostré předměty. Předejdete tím promáčknutí nebo poškození.
 - Výrobce nenese odpovědnost za jakékoli poškození ani nehodu, ke které může dojít v důsledku nedodržení návodu k použití, úprav dílů nebo použití jiných než originálních dílů výrobce.
 - Návod k použití je třeba uchovávat společně s návodem k obsluze daného vozidla a mít ho při použití i na cestě u sebe. Nedodržení pokynů uvedených v návodu vede ke ztrátě záruky. Návodů k použití byste se proto měli přesně držet a používat pouze dodané originální díly. V případě ztráty nebo opotřebení dílů je vyměňte za originální náhradní díly, které si můžete zakoupit u specializovaného prodejce nebo výrobce.
- és kezelésével kapcsolatban kövesse a mellékelt utasításokat!
- Mielőtt elindulna, ellenőrizze, hogy a sátor rögzítőkonzoljai és a jármű tartói biztonságosan vannak-e rögzítve. Hosszabb utakon rendszeresen, illetve durva terepen való közlekedés esetén 2 óránként ellenőrizze őket.
 - Indulás előtt győződjön meg arról, hogy a sátor teljesen zárva van, és a hevederek jól rögzítettek.
 - Ne induljon el a járművel, amíg a sátor nincs összecsukva.
 - A jármű sebességét mindig a szállított terheléshez és az aktuális útviszonyokhoz, például az út típusához, az út minőségéhez, a szélfúvásokhoz, a forgalom intenzitásához és a vonatkozó sebességkorlátozásokhoz kell igazítani, de az semmiképpen sem haladhatja meg a 130 km/h (80 mph) értéket. Az érvényben levő sebességkorlátozásokat és egyéb közlekedési előírásokat mindig be kell tartani.
 - A sebességcsökkentő bordákon lassan, legfeljebb 10 km/h (6,2 mph) sebességgel haladjon át.
 - A jármű vezethetősége és fékezéskor való viselkedése megváltozik, és az oldalszél is nagyobb erővel hat a járműre, ha a tetőn teher van.
 - Automatikus autómósó használata előtt a tetősátrat és a tetőcsomagtartót el kell távolítani a járműről.
 - Az adott gépjármű megengedett össztömege nem léphető túl. Szigorúan be kell tartani gépjármű gyártójának a tető megengedett maximális terhelésére vonatkozó előírását.
 - A megengedett tetőterhelés kiszámítása:
 - A tetőcsomagtartó súlya
 - + a tetősátor súlya
 - + a hasznos teher súlya
 - = a tényleges tetőterhelés
 - Az adott jármű magassága akár 600 mm-rel is megnövekedhet (a használt tetőcsomagtartótól függően).
 - Kerülje az alacsony garázs kapukat, a nem elég magas nyílásokat, az alacsonyon lógó faágakat stb.
 - Ha nincs rá szükség, az üzemanyag-takarékosság és a többi közlekedő biztonsága érdekében a tetősátrat és a tetőcsomagtartót el kell távolítani a járműről.
 - Saját biztonsága érdekében csak olyan bevizsgált (pl. GS-tanúsítvánnyal rendelkező) tetőcsomagtartót használjon, amelynek engedélyezett a használata az Ön járművéhez.
 - A tetősátrat az út vonalával párhuzamosan (nem ferden) kell felszerelni, hogy ne keletkezzen túlzott mértékű emelőerő.

Összehajtvva a járművön **HU**

- A helytelenül felszerelt tetőcsomagtartó és tetősátor menet közben meglazulhat, és súlyos baleseteket okozhat. A tetősátor és a tetőcsomagtartó felszerelésével, használatával

- Ha az összeszerelési utasításban nem szerepelnek adott szerelési pozíciók, akkor a tetőcsomagtartó rudak távolsága legalább 700 mm legyen. Felhívjuk figyelmét, hogy a tetősátor rögzítési rendszerének módosítása (pl. furatok készítése) nem megengedett.
- A tetősátorra vonatkozó utasításokon kívül kellő figyelmet kell fordítani az adott tetőcsomagtartóra vonatkozó szerelési utasításokra és az adott jármű használati utasításaira is.

Felállított sátor

- A SÁTOR KÖZELÉBEN NE LEGYEN SEMMILYEN LÁNG- VAGY HŐFORRÁS! A sátor megfelel a CPAI-84 és a CGSB 182-1 szabvány éghetőségre vonatkozó követelményeinek. A szövet eléghet, ha folyamatosan érintkezik lángforrással. Bármilyen idegen anyagnak a sátorszövetre történő felvitele hatástalaníthatja a lángálló tulajdonságokat.
- Ne használjon tüzelőanyagot égető vagy oxigént fogyasztó eszközöket a sátorban vagy annak közelében. Ide tartoznak a gyertyák, a gázlámpák, a petróleumlámpák, valamint a főző- és fűtőberendezések.
- A sátor közelében 6 m (19 láb) távolságon belül ne gyújtson tábornűzet, illetve ne legyen ott semmilyen lángforrás.
- Kiesés és fulladás veszélye – Soha ne hagyjon gyermeket felügyelet nélkül a sátorban.
- A létrának a helyén kell maradnia, mivel az tartja a sátrat.
- Ne húzza be a létrát a használat során.
- Olvassa el és kövesse a létrán található figyelmeztetéseket és utasításokat.
- A létrán óvatosan közlekedjen.

Karbantartás

- A tetősátor gondos tisztítást és ápolást igényel. Ehhez csak vízből és szokásos háztartási mosószerből álló oldatot használjon; alkohol, fehérítőszer vagy ammónium adalékanyagok alkalmazása nem ajánlott, mivel azok a tetősátor felületét károsíthatják.
- A felület fényesen tartása érdekében a kemény héjú sátrakat ajánlott rendszeresen bekenni viasszal.
- A Thule sátrak rendkívül vízállóak. A sátor belsejében esetlegesen előforduló nedvességet valószínűleg a kondenzáció okozza. A páralecsapódás minimalizálása érdekében mindig tartsa nyitva az ablakokat vagy a szellőzőket. Ne tároljon nedves ruhát a sátorban.
- A Thule sátoranyag vízálló bevonattal és tömített varratokkal rendelkezik, hogy

normál használat során ne juthasson be víz a sátorba. A vízállóság fenntartása érdekében ajánlatos a sátrat időnként egy további réteg vízálló spray-vel bevonni vagy varratómitó anyagot használni. Ezek a termékek általában megtalálhatók a helyi sportboltokban.

- A tetősátrat mindig alaposan szárítsa meg, mielőtt lezárja. Ennek elmulasztása penészgomba kialakulását okozhatja.
- A sátor lezárása előtt emelje fel a matracot, és győződjön meg róla, hogy az alja száraz.
- A cipzárat óvatosan húzza meg, soha ne erőltesse, mert az tönkretelheti a cipzárt. Ha egy cipzárral gond van, ellenőrizze, hogy nem szorult-e be szövet a cipzárhoz, és kérjen meg valakit, hogy segítsen csökkenteni a feszülést a cipzár két oldalának összehúzásával.
- Tartsa tisztán a cipzárat, és rendszeresen fújja be őket szilikonspray-vel.
- A sátor összecukása előtt tisztítsa meg a létrát a szennyeződéstől. A létra kenéséhez szilikonspray használható.
- Tárolás előtt ellenőrizze, hogy a sátor teljesen száraz-e. Tárolja a sátrat száraz, hűvös, közvetlen napfénytől mentes helyen. A tetősátrat ne tárolja környezeti hatásoknak (pl. esőnek vagy közvetlen napfénynek) kitett helyen.
- A sátrat fektetve vagy az oldalára állítva tárolja. Ajánlott valami puha tárgyat, például feltekert törülközőt vagy habszivacsot tenni alá. Behorpadás és a sérülések elkerülése érdekében ne helyezzen nehéz vagy éles tárgyat a sátorra.
- A gyártó nem vállal felelősséget semmilyen kárért vagy balesetért, amely a használati utasítások be nem tartása, az alkotóelemeken végzett módosítások vagy a gyártó eredeti alkatrészeitől eltérő alkatrészek használata miatt következhetett be.
- A használati utasítást az adott jármű használati utasításával együtt kell tárolni, és a használat során, illetve útközben a járműben kell tartani. A használati utasításban foglaltak be nem tartása esetén a garancia érvényét veszti. Ezért a használati utasításokat pontosan be kell tartani, és csak a mellékelt eredeti alkatrészeket szabad használni. Elvesztett vagy elhasználdott alkatrészek esetén cserélje ki azokat eredeti pótalkatrészekre, amelyeket szakkereskedőktől vagy a gyártótól szerezhet be.

Pliat pe vehicul

RO

- Portbagajele superioare și corturile de pavilion montate incorect se pot slăbi în timpul călătoriei și pot cauza accidente grave. Respectați instrucțiunile însoțitoare privind instalarea,

utilizarea și manipularea portbagajelor superioare și a corturilor de pavilion.

- Înainte de a pleca la drum, asigurați-vă că portbagajele superioare ale vehiculului și consolele de montare a corturilor sunt fixate corespunzător. Verificați la intervale regulate în cazul călătoriilor mai lungi și la fiecare 2 ore atunci când conduceți pe teren accidentat.
- Înainte de a conduce, trebuie să asigurați închiderea completă a cortului și fixarea curelelor.
- Nu conduceți vehiculul în timp ce cortul este instalat.
- Viteza vehiculului trebuie să fie întotdeauna adaptată la încărcătura transportată și la condițiile de rulare prezente, cum ar fi tipul de drum, calitatea drumului, condițiile de vânt, intensitatea traficului și limitele de viteză legale, dar nu trebuie să depășească în nicio situație 130 km/h (80 mph). Întotdeauna este obligatorie respectarea limitelor de viteză legale și a celorlalte reguli de circulație.
- Conduceți încet peste denivelările de reducere a vitezei, cu o viteză maximă de 10 km/h (6,2 mph).
- Comportamentul la frânare și caracteristicile de conducere ale vehiculului se modifică, iar vulnerabilitatea sa la vânt lateral crește atunci când se transportă o încărcătură pe pavilion.
- Dacă spălați mașina la o spălătorie automată, trebuie să demontați mai întâi portbagajul superior și cortul de pavilion.
- Nu trebuie să depășiți sarcina totală permisă pentru categoria de vehicule respectivă. Trebuie să respectați instrucțiunile producătorului vehiculului cu privire la greutatea maximă permisă pe pavilion.
- Calculul încărcăturii admise pe pavilion:
Greutatea portbagajului superior
+ greutatea cortului de pavilion
+ greutatea încărcăturii utile
= încărcătura admisă pe pavilion
- Înălțimea vehiculului respectiv poate crește cu până la 600 mm (în funcție de portbagajul superior utilizat)
- Fiți atenți la intrările joase în garaje, la spațiile joase, în general, la crengile de copac joase etc.
- Pentru a economisi combustibil și pentru siguranța altor participanți la trafic, portbagajul superior și cortul de pavilion trebuie îndepărtate atunci când nu sunt folosite.
- Pentru siguranța dvs., trebuie să utilizați doar portbagaje superioare testate (de exemplu, certificate GS) și autorizate pentru vehiculul dvs.
- Pentru a evita generarea de forțe de ridicare excesive, cortul de pavilion trebuie montat în paralel cu linia drumului și nu în unghi înclinat.
- Dacă în instrucțiunile de asamblare nu sunt indicate poziții de montare specifice, încercați

să păstrați o distanță minimă de 700 mm între barele portbagajului superior. Rețineți că este interzisă modificarea sistemului de fixare a cortului de pavilion (de exemplu, prelucrarea de găuri suplimentare).

- Pe lângă instrucțiunile privind cortul de pavilion, trebuie să respectați și instrucțiunile de montare a portbagajului superior, precum și instrucțiunile de folosire a vehiculului respectiv.

Cortul instalat

- **ȚINEȚI SURSELE DE FLĂCĂRI ȘI DE CĂLDURĂ LA DISTANȚĂ DE MATERIALUL CORTULUI.** Cortul respectă cerințele de protecție împotriva inflamabilității din CPAI-84 și CGSB 182-1. Materialul se poate aprinde dacă este lăsat în contact continuu cu orice sursă de flăcări. Aplicarea oricărei substanțe străine pe materialul cortului poate duce la pierderea eficienței proprietăților ignifuge.
- Nu utilizați aparate care consumă oxigen sau care ard combustibil în interiorul sau în apropierea cortului. Printre acestea se numără lumânările, felinarele cu gaz, lămpile cu kerosen, plitele și radiatoarele.
- Nu instalați cortul în apropierea unui foc de tabără sau a oricărei alte surse de flăcări. Mențineți o distanță de minimum 19 ft/6 m.
- Pericol de cădere sau de strangulare – Nu lăsați niciodată în cort un copil nesupravegheat.
- Scara trebuie să rămână instalată pentru a susține cortul.
- Nu retrageți scara atunci când este utilizată.
- Citiți și respectați avertizările și instrucțiunile care vizează scara.
- Fiți precauți atunci când urcați pe scară sau coborâți de pe aceasta.

Întreținere

- Cortul de pavilion trebuie curățat și întreținut cu grijă. În acest scop, folosiți doar o soluție de apă și lichid de spălare de uz casnic, standard, fără alcool, înălbitor sau aditivi de amoniu, deoarece aceste substanțe pot deteriora suprafața cortului de pavilion.
- Pentru corturile rigide, se recomandă să aplicați cu regularitate un strat de ceară pentru a menține o suprafață lucioasă.
- Corturile Thule sunt foarte rezistente la apă. Este posibil ca umezeala din interiorul cortului să fie cauzată de condens. Pentru a minimiza nivelul de condens, mențineți întotdeauna geamurile sau aerisirile deschise. De asemenea, evitați depozitarea hainelor ude în interiorul cortului.
- Materialul cortului Thule prezintă un înveliș rezistent la apă și cusături etanșe pentru a împiedica pătrunderea apei în cort în timpul

utilizării normale. Se recomandă să pulverizați periodic pe cort un strat suplimentar de impermeabilizare sau să adăugați un produs de etanșare a cusăturilor pentru a menține rezistența la apă.

- Uscăți întotdeauna bine cortul de pavilion înainte de a-l închide. În caz contrar, este posibilă apariția mușgaiului și a ciupercilor.
- Înainte de a închide cortul, ridicați salteaua și asigurați-vă că fața sa inferioară este uscată.
- Trageți fermoarele ușor, fără să forțați niciodată, deoarece acestea s-ar putea deteriora. Dacă întâmpinați dificultăți la tragere, asigurați-vă că nu există material prins în fermoar și solicitați altei persoane să vă ajute să reduceți efortul, trăgând fermoarul împreună.
- Mențineți fermoarele curate și lubrifiați-le periodic cu un spray siliconic.
- Îndepărtați murdăria de pe scară înainte de a strânge cortul. Scara poate fi lubrifiată cu spray siliconic.
- Înainte de depozitarea cortului, acesta trebuie să fie uscat complet. Depozitați cortul într-un mediu uscat și răcoros, ferit de lumina directă a soarelui. Cortul de pavilion nu trebuie să fie depozitat în aer liber, expus la acțiunea factorilor de mediu (de exemplu: ploaie sau lumină solară directă).
- Corturile pot fi depozitate în poziție orizontală sau pe o parte. Se recomandă să le așezați pe o suprafață moale, cum ar fi un prosop întins sau un bloc de spumă. Pentru a evita tăierea sau deteriorarea, nu așezați deasupra cortului obiecte grele sau ascuțite.
- Producătorul nu își asumă răspunderea pentru nicio daună sau accident care ar putea surveni în urma nerespectării instrucțiunilor de utilizare, a modificărilor aduse componentelor sau a folosirii altor componente decât cele originale, furnizate de producător.
- Instrucțiunile de utilizare trebuie păstrate alături de instrucțiunile de folosire a vehiculului și ținute la bord în timpul călătoriei. Nerespectarea instrucțiunilor din acest manual va duce la anularea garanției. Prin urmare, trebuie să respectați exact instrucțiunile de utilizare și să folosiți doar componentele originale furnizate. În caz de pierdere sau de uzare a componentelor, înlocuiți-le cu piese de schimb originale care pot fi procurate de la un furnizor specializat sau de la producător.

sprievodných pokynov na inštaláciu, použitie a manipuláciu so strešným stanom a strešnými nosičmi.

- Pred odjazdom zabezpečte, aby boli konzoly na upevnenie stanu a nosiče vozidla bezpečne pripevnené. Pravidelne kontrolujte pri dlhších cestách a každé 2 hodiny pri jazde po nerovnom teréne.
- Pred jazdou sa uistite, že je stan úplne uzavretý a popruhy sú zaistené.
- Nejazdite s vozidlom, keď je stan rozložený.
- Rýchlosť vozidla sa musí vždy prispôbiť prepravovanému nákladu a aktuálnym jazdným podmienkam, ako je typ vozovky, kvalita vozovky, veterné podmienky, intenzita premávky a platné rýchlostné limity, ale za žiadnych okolností nesmie prekročiť 130 km/h (80 mph). Vždy je potrebné dodržiavať platné obmedzenia rýchlosti a iné dopravné predpisy.
- Cez spomaľovače prechádzajte pomaly s maximálnou rýchlosťou 10 km/h (6,2 mph).
- Pri prevoze nákladu na streche sa menia jazdné vlastnosti vozidla a správanie pri brzdení a zvyšuje sa jeho citlivosť na bočný vietor.
- Pri použití automatickej umývárne pre automobily je potrebné najprv demontovať strešný stan a strešný nosič.
- Nesmie byť prekročená celková povolená hmotnosť daného motorového vozidla. Je potrebné dodržiavať pokyny výrobcu motorového vozidla týkajúce sa maximálnej hmotnosti strechy.
$$\begin{aligned} & \text{Výpočet povoleného zaťaženia strechy:} \\ & \text{Hmotnosť strešného nosiča} \\ & + \text{hmotnosť strešného stanu} \\ & + \text{hmotnosť užitocného zaťaženia} \\ & = \text{použiteľné zaťaženie strechy} \end{aligned}$$
- Výška daného vozidla sa môže zvýšiť až o 600 mm (v závislosti od použitého strešného nosiča)
- Pozor na nízke vjazdy do garáže, všeobecne nízke svetlosti, nízke konáre a pod.
- Z dôvodov úspory paliva a bezpečnosti ostatných účastníkov cestnej premávky by ste mali strešný stan a strešný nosič demontovať, keď sa nepoužívajú.
- Pre vašu vlastnú bezpečnosť by ste mali používať iba testované (napr. GS testované) strešné nosiče, ktoré sú schválené na použitie v spojení s vaším vozidlom.
- Aby ste predišli generovaniu nadmerných zdvíhacích síl, strešný stan musí byť namontovaný rovnobežne s líniou cesty a nie pod uhlom.
- Ak v návode na montáž nie sú uvedené žiadne špeciálne montážne polohy, snažte sa dodržať minimálnu vzdialenosť 700 mm medzi tyčami strešného nosiča. Upozorňujeme, že

Zložený na vozidle

SK

- Nesprávne namontované strešné nosiče a strešné stany sa môžu počas cestovania uvoľniť a spôsobiť vážne nehody. Postupujte podľa

zmeny (napr. dodatočne vyvrátané otvory) na upevňovacom systéme strešného stanu nie sú povolené.

- Okrem návodu k strešnému stanu je potrebné venovať náležitú pozornosť aj montážnemu návodu daného strešného nosiča a návodu na obsluhu daného vozidla.

Rozložený stan

- UDRŽUJTE VŠETKY ZDROJE PLAMEŇA A TEPLA V DOSTAČNEJ VZDIALENOSTI OD LÁTKY STANU. Stan spĺňa požiadavky na horľavosť CPAI-84 a CGSB 182-1. Tkanina môže horieť, ak je ponechaná v nepretržitom kontakte s akýmkoľvek zdrojom plameňa. Aplikácia akejkoľvek cudzorodej látky na tkaninu stanu môže spôsobiť stratu ohňovzdorných vlastností.
- V stane alebo v jeho blízkosti nepoužívajte zariadenia spaľujúce palivo alebo kyslík. Patria medzi ne sviečky, plynové lampáše, petrolejové lampy a zariadenia na prípravu stravy a vykurovanie.
- Nestavajte stan v blízkosti táborového ohňa alebo iného zdroja plameňa. Udržujte vzdialenosť minimálne 19 stóp/6 m.
- Nebezpečenstvo pádu alebo úškrtienia – nikdy nenechávajte dieťa v stane bez dozoru.
- Rebrík musí zostať na mieste, aby podopieral stan.
- Nezasúvajte rebrík, kým sa používa.
- Prečítajte si a dodržiavajte varovania a pokyny na rebríku.
- Pri lezení hore a dole po rebríku buďte opatrní.

Údržba

- Strešný stan by sa mal starostlivo čistiť a udržiavať. Na tento účel používajte iba roztok vody a bežného domáceho pracieho tekutého prostriedku bez alkoholu, bielinidiel alebo amónnych prísad, pretože inak by sa mohol poškodiť povrch strešného stanu.
- Pri stanoch s pevným plášťom sa odporúča pravidelne nanášať voskový náter, aby sa zachoval lesklý povrch.
- Thule stany sú vysoko odolné voči vode. Vlhkosť, ktorá sa objaví vo vnútri stanu, je pravdepodobne spôsobená kondenzáciou. Aby ste minimalizovali množstvo kondenzácie, nechajte okná alebo vetracie otvory vždy otvorené. Rovnako v stane neskladujte mokré oblečenie.
- Thule tkaniny stanu majú povlak odolný voči vode a utesnené švy, aby sa zabránilo vniknutiu vody do stanu pri bežnom používaní. Odporúča sa pravidelne aplikovať na stan ďalšiu vrstvu impregnačného spreja alebo pridať tesniaci prostriedok na švy, aby sa zachovala odolnosť

voči vode. Tento tovar je bežne dostupných v miestnych obchodoch s vybavením do prírody.

- Pred zatvorením strešný stan vždy dôkladne vysušte. Ak tak neurobíte, môže to spôsobiť tvorbu plesní.
- Pred zatvorením stanu nadvihnite matrac a uistite sa, či je spodná strana suchá.
- Zipsy ťahajte jemne, nikdy ich neťahajte nasilu, mohli by ste ich poškodiť. Ak máte problémy so zipsom, skontrolujte, či sa v zipse nezachytila tkanina, a požiadajte druhú osobu, aby vám pomohla znížiť napätie ťahaním zipsu k sebe.
- Udržujte zipsy čisté a pravidelne ich premazávajte silikónovým sprejom.
- Pred zložením stanu očistite rebrík od nečistôt. Rebrík možno premazať silikónovým sprejom.
- Pred uskladnením skontrolujte, či je stan úplne suchý. Stan skladujte v suchom a chladnom prostredí bez priameho slnečného žiarenia. Strešný stan by sa nemal skladovať vonku vystavený poveternostným vplyvom (napr. dažďu alebo priamemu slnečnému žiareniu).
- Stany možno skladovať naplocho alebo na boku. Odporúča sa položiť ich na mäkký podklad, ako je zrolovaný uterák alebo kus peny. Aby ste predišli pretlačeniu alebo poškodeniu, nepokladajte na stan ťažké alebo ostré predmety.
- Výrobca nezodpovedá za žiadne škody alebo nehody, ktoré môžu nastať v dôsledku nedodržania návodu na použitie, úprav dielov alebo použitia iných dielov, ako sú originálne diely výrobcu.
- Návod na použitie by sa mal uchovávať spolu s návodom na obsluhu daného vozidla a mal by sa nosiť vo vozidle počas používania a na cestách. Nedodržanie pokynov v tomto návode spôsobí stratu záruky. Preto by ste mali dôsledne dodržiavať návod na použitie a používať iba dodané originálne diely. V prípade straty alebo opotrebovania dielov ich nahraďte originálnymi náhradnými dielmi, ktoré môžete získať u špecializovaného predajcu alebo od výrobcu.

Zložen na vozilu

SL

- Nepravilno nameščení strešní nosilci in strešni šotor se lahko med vožnjo zrahljajo in povzročijo hude nesreče. Upoštevajte priložena navodila za namestitev, uporabo in rokovanje s strešnim šotorom in strešnimi nosilci.
- Preden se odpeljete, se prepričajte, da so nosilci za pritržitev šotora in nosilci vozila varno pritrženi. Na ďalších potovanjích preverajte v rednih časovnih presledkách in vsaki 2 uri pri vožnji po neravnom terenu.

- Pred vožnjo se prepričajte, da je šotor popolnoma zaprt in da so pasovi pritrjeni.
- Ne vozite vozila, ko je šotor postavljen.
- Hitrost vozila mora biti vedno prilagojena tovoru in trenutnim voznim razmeram, kot so vrsta ceste, kakovost ceste, vetrovne razmere, intenzivnost prometa in veljavne omejitve hitrosti, vendar v nobenem primeru ne sme preseči 130 km/h (80 mph). Vedno je treba upoštevati veljavne omejitve hitrosti in ostale prometne predpise.
- Čež hitrostne ovire vozite počasi z največjo hitrostjo 10 km/h (6,2 mph).
- Ko se tovor prenaša na strehi, se vozne in zavorne lastnosti vozila spremenijo in se občutljivost na bočni veter poveča.
- Pred uporabo avtomatske avtopralnice je potrebno predhodno odstraniti strešni šotor in strešne nosilce.
- Skupna dovoljena teža motornega vozila ne sme biti presežena. Upoštevati je treba navodila proizvajalca motornih vozil glede največje obremenitve strehe.
- Izračun dovoljene obremenitve strehe:
 - Teža strešnega nosilca
 - + teža strešnega šotora
 - + teža tovora
 - = dovoljena obremenitev strehe
- Višina danega vozila se lahko poveča do 600 mm (odvisno od vrste uporabljenega strešnega nosilca).
- Pazite na nizke vhode v garaže, nizke prehode na splošno, nizko viseče veje itd.
- Zaradi varčevanja z gorivom in varnosti drugih udeležencev v prometu je treba strešni šotor in strešne nosilce odstraniti, ko niso v uporabi.
- Zaradi lastne varnosti uporabljajte samo preizkušene (npr. GS testirano) strešne nosilce, ki so dovoljeni za uporabo na vašem vozilu.
- Da bi se izognili ustvarjanju prevelikih dviznih sil, mora biti strešni šotor nameščen vzporedno s cesto in ne pod kotom.
- Če v navodilih za montažo niso navedeni posebni položaji za namestitev, poskusite zagotoviti minimalno razdaljo 700 mm med palicama strešnega nosilca. Upoštevajte, da spremembe (npr. dodatne luknje) v pritrdilnem sistemu strešnega šotora niso dovoljene.
- Poleg navodil za strešni šotor je potrebno upoštevati tudi navodila za montažo strešnih nosilcev in navodil za uporabo danega vozila.

pustimo v stalnem stiku s katerim koli virom plamena. Nanos katere koli tuje snovi na tkanino šotora lahko povzroči neučinkovitost lastnosti odpornosti na ogenj.

- V šotoru ali blizu njega ne uporabljajte naprav, ki kurijo gorivo ali porabljajo kisik. To vključuje sveče, plinske luči, petrolejke ter kuhalne in grelne naprave.
- Šotora ne postavljajte v bližino tabornega ognja ali drugega vira plamena. Držite razdaljo najmanj 19 ft / 6 m.
- Nevarnost padca ali zadušitve - otroka v šotoru nikoli ne puščajte brez nadzora.
- Za podporo šotora mora lestev ostati na svojem mestu.
- Ne umikajte lestve, medtem ko je v uporabi.
- Preberite in upoštevajte opozorila in navodila na lestvi.
- Bodite previdni, ko se vzpenjate po lestvi navzgor in navzdol.

Vzdrževanje

- Strešni šotor je potrebno skrbno očistiti in vzdrževati. V ta namen uporabljajte samo raztopino vode in standardnega gospodinjanskega čistila brez alkohola, belila ali amonijevih dodatkov, saj se v nasprotnem primeru lahko poškoduje površina strešnega šotora.
- Za šotore s trdimi ponjavami je priporočljivo redno nanašanje prevleke iz voska, da ohranimo sijajočo površino.
- Thule Šotori so močno vodoodporni. Vlaga v notranjosti šotora je verjetno posledica kondenzacije. Za zmanjšanje kondenzacije, imejte vedno odprto okno ali prezračevalno odprtino. Prav tako se izogibajte hranjenju mokrih oblačil v šotoru.
- Thule Tkanine za šotore imajo vodoodporno prevleko in zatesnjene šive, ki preprečujejo, da bi voda pri normalni uporabi prodrla v šotor. Priporočljivo je, da šotor občasno premažete z dodatno plastjo vodoodpornega pršila ali dodate tesnilo za šive, da ohranite vodoodpornost. Te izdelke običajno najdemo v trgovinah za prosti čas.
- Preden šotor zaprete, ga vedno temeljito posušite. Če tega ne storite, lahko povzročite nastanek plesni.
- Preden zaprete šotor, dvignite vzmetnico in se prepričajte, da je spodnja stran suha.
- Zadrge vlecite nežno, saj lahko na silo zadrge poškodujete. Če imate težave pri zapiranju zadrge, se prepričajte da se vanjo ni zataknil del tkanine. Poleg tega naj vam nekd pomoaga zmanjšati napetost na zadrge, tako da jo povleče skupaj.

Postavljen šotor

- VSE VIRE TOPLOTE IN PLAMENA DRŽITE PROČ OD TKANINE ŠOTORA. Šotor ustreza zahtevam glede vnetljivosti po CPAI-84 in CGSB 182-1. Tkanina se lahko vname, če jo

- Zadrge naj bodo čiste in jih občasno namažite s silikonskim razpršilom.
- Preden podrete šotor, z lestve očistite razmazanijo. Lestev lahko namažete s silikonskim razpršilom.
- Poskrbite, da je šotor popolnoma suh, preden ga shranite. Šotor hranite v suhem in hladnem okolju, ki ni izpostavljeno neposredni sončni svetlobi. Strešnega šotora ne hranite zunaj, izpostavljenega vremenskim dejavnikom (npr. dežju ali neposredni sončni svetlobi).
- Šotore je možno hraniti vodoravno ali na boku. Priporočljivo je, da jih položite na nekaj mehkega, kot je zvita brisača ali kos pene. Da preprečite vrtnine ali poškodbe, na šotor ne odlagajte težkih ali ostrih predmetov.
- Proizvajalec ne odgovarja za kakršno koli škodo ali nesrečo, ki bi lahko nastala kot posledica neupoštevanja navodil za uporabo, modifikacije delov ali uporabe katerih koli drugih delov, razen originalnih delov proizvajalca.
- Navodila za uporabo hranite skupaj z navodili za uporabo vozila in jih imejte v vozilu v času uporabe in na poti. Neupoštevanje navodil v tem priročniku bo razveljavilo vašo garancijo. Zato natančno upoštevajte navodila za uporabo in uporabljajte samo originalno priložene dele. V primeru izgubljenih ali obrabljenih delov jih zamenjajte z originalnimi nadomestnimi deli, ki jih lahko dobite pri specializiranem prodajalcu ali proizvajalcu.

Сгъната върху автомобила **BG**

- Неправилно монтираните релси на покрива и палатки за покрив могат да се разхлабят по време на пътуване и да предизвикат сериозни произшествия. Спазвайте приложените инструкции относно начина на инсталиране, използване и боравене с палатката за покрив и релсите на покрива.
- Преди да потеглите на път, уверете се, че скобите за монтиране на палатката и релсите на автомобила са здраво закрепени. Проверявайте през редовни интервали при по-дълги пътувания и на всеки 2 часа, когато шофирате по груб терен.
- Преди да потеглите, уверете се, че палатката е напълно затворена и ремъците са закрепени.
- Не шофирайте автомобила, когато палатката е разгъната.
- Скоростта на движение на автомобила винаги трябва да бъде съобразена с превозвания товар и текущите пътни условия, като например вид и качество

на пътя, скорост и посока на вятъра, натовареност на трафика за движение и приложими ограничения на скоростта, като в никакъв случай не бива да надвишава 130 km/h. Приложимите ограничения на скоростта и останалите правила за движение трябва винаги да се спазват.

- Шофирайте бавно при наличие на изкуствени неравности тип „легал полицей“ по пътя, максимална скорост 10 km/h.
- Поведението на автомобила при шофиране и при спиране се променя и неговата уязвимост към страничен вятър се увеличава, когато върху покрива се превозва товар.
- При използване на автоматична автомивка палатката за покрив и релсите на покрива трябва да се демонтират предварително.
- Общото допустимо тегло на товара на съответното моторно превозно средство не трябва да бъде превишавано. Трябва да се спазват указанията на производителя на моторното превозно средство по отношение на максималното тегло на товара върху покрива.
- Изчисляване на допустимия товар на покрива:

Тегло на релсите на покрива
+ тегло на палатката за покрив
+ тегло на полезния товар
= наличен товар на покрива
- Височината на съответния автомобил може да се увеличи с 600 mm (в зависимост от използваните релси на покрива)
- Внимавайте за ниски входи на гаражи, ниски проходи по принцип, нискоразположени клони и т.н.
- От съображения за икономия на гориво и безопасност на останалите участници в пътното движение, палатката за покрив и релсите на покрива трябва да бъдат демонтирани, когато не се използват.
- За ваша безопасност трябва да използвате само тествани (например тестове по GS) релси на покрива, които са разрешени за използване с вашия автомобил.
- За да се избегне генерирането на твърде големи сили на повдигане, палатката за покрив трябва да бъде монтирана успоредно на линията на пътя, а не под ъгъл.
- Ако в инструкциите за монтаж не са указани конкретни позиции за монтиране, опитайте да поддържате минимално разстояние от 700 mm между прътите на релсите на покрива. Моля, имайте предвид, че промените (напр. пробиването на допълнителни отвори) в системата за

закрепване на палатката за покрив не са разрешени.

- В допълнение към инструкциите за палатката за покрив, трябва да бъде обърнато дължимо внимание и на инструкциите за монтаж на съответните релси на покрива и инструкциите за експлоатация на съответния автомобил.

Разгънатата палатка

• ПАЗЕТЕ ПЛАТА НА ПАЛАТКАТА ДАЛЕЧ ОТ ИЗТОЧНИЦИ НА ОГЪН И ТОПЛИНА.

Палатката отговаря на изискванията за възпламенимост на CPAI-84 и CGSB 182-1. Платът може да изгори, ако бъде оставен в продължителен контакт с какъвто и да е източник на пламък. Прилагането на каквато и да е чужда субстанция към плата на палатката може да направи огнеустойчивите свойства неефективни.

- Не използвайте устройства, изгарящи гориво или консумиращи кислород, във вътрешността на палатката или близо до нея. Това включва свещи, газови фенери, керосинови лампи и уреди за готвене и отопление.
- Не поставяйте палатката близо до лагерен огън или какъвто и да е друг източник на пламък. Поддържайте разстояние поне 6 m.
- Опасност от падане или удушаване – Никога не оставяйте дете без надзор в палатката.
- Стълбата трябва да остане на място, за да поддържа палатката.
- Не прибирайте стълбата, докато тя се използва.
- Прочетете и спазвайте предупрежденията и инструкциите за стълбата.
- Бъдете внимателни, когато се качвате и слизате по стълбата.

Поддръжка

- Палатката за покрив трябва внимателно да се почиства и поддържа. За тази цел използвайте само разтвор на вода и стандартен битов препарат за почистване без алкохол, белина или амониеви добавки, в противен случай повърхността на палатката за покрив може да се повреди.
- За палатки от твърд материал се препоръчва редовно нанасяне на гланциращо покритие, за да се поддържа гланцовата повърхност.
- Палатките Thule са с висока водоустойчивост. Влагата, образувана вътре в палатката, най-вероятно е причинена от конденз. За да намалите до минимум образуването на конденз, винаги дръжте отворени

прозорците или вентилационните отвори. Също така избягвайте да държите мокри дрехи в палатката.

- Платът на палатките Thule има водоустойчиво покритие и запечатани шевове, за да се предотврати проникването на вода в палатката при нормална употреба. Препоръчва се периодично нанасяне на допълнителен слой водоустойчив спрей върху палатката или добавяне на уплътнител на шевовете, за да се поддържа водоустойчивост. Тези артикули са достъпни в местните магазини за къмпингово оборудване.
- Винаги подсушавайте старателно палатката за покрив, преди да я затворите. В противен случай може да се образува плесен.
- Преди да затворите палатката, вдигнете матрака и се уверете, че долната страна е суха.
- Изтегляйте циповете внимателно, никога със сила, тъй като така може да ги повредите. Ако ципът блокира, проверете дали в него не се е захванал плат, и помолете някой да ви помогне да намалите опъна, като издърпате ципа заедно.
- Пазете циповете чисти и периодично ги смазвайте със силиконов спрей.
- Почистете замърсяванията от стълбата, преди да сгънете палатката. Стълбата може да се смаже със силиконов спрей.
- Уверете се, че палатката е напълно суха, преди да я приберете за съхранение. Съхранявайте палатката на сухо и хладно място без пряка слънчева светлина. Палатката за покрив не трябва да се съхранява на открито, изложена на метеорологичните условия (напр. дъжд или пряка слънчева светлина).
- Палатките могат да се съхраняват в хоризонтално положение или поставени на една страна. Препоръчва се да се поставят върху нещо меко, например навита кърпа или дунапрен. За да предотвратите вдлъбнатини или повреди, не поставяйте тежки или остри предмети върху палатката.
- Производителят не носи отговорност за никакви повреди или произшествия, които могат да възникнат в резултат на неспазване на инструкциите за употреба, промени, направени в частите, или използване на части, различни от оригиналните части на производителя.
- Инструкциите за употреба трябва да бъдат съхранявани заедно с инструкциите за експлоатация на съответния автомобил и да се намират в автомобила по време

на използването му и при пътувания. Неспазването на инструкциите в това ръководство ще анулира гаранцията ви. Затова трябва да спазвате стриктно инструкциите за употреба и да използвате само оригинални доставени части. В случай на загубени или износени части трябва да ги заменят с оригинални резервни части, които могат да бъдат намерени в специализирани складове или при производителя.

Sklapa se na vozilu HR

- Neispravno postavljeni krovni nosači i krovni šatori mogu se olabaviti tijekom putovanja i uzrokovati ozbiljne nezgode. Slijedite priložene upute o načinu postavljanja, uporabe i rukovanja krovnim šatorom i krovnim nosačima.
- Prije vožnje provjerite jesu li nosači za postavljanje šatora i nosači na vozilu dobro pričvršćeni. Na duljim putovanjima provjeravajte u redovitim intervalima i svaka 2 sata kada vozite neravnim terenom.
- Prije vožnje provjerite je li šator potpuno zatvoren i jesu li trake pričvršćene.
- Nemojte voziti vozilo s rasklopljenim šatorom.
- Brzina vozila uvijek mora biti prilagođena teretu koji se prevozi i trenutnim uvjetima vožnje, kao što su vrsta ceste, kvaliteta ceste, uvjeti vjetra, intenzitet prometa i primjenjiva ograničenja brzine, ali ni u kojem slučaju ne smije prelaziti 130 km/h (80 mph). Uvijek se moraju poštovati važeća ograničenja brzine i drugi prometni propisi.
- Preko uspornika vozite polako, maksimalno brzinom od 10 km/h (6,2 mph).
- Vozne karakteristike vozila i ponašanje pri kočenju mijenjaju se, a osjetljivost na bočne vjetrove povećava se tijekom nošenja tereta na krovu.
- Prije pranja u automatskoj autopraonici moraju se ukloniti krovni šator i krovni nosač.
- Ukupno dopuštena utovarena težina zadanog motornog vozila ne smije se prekoračiti. Morate se pridržavati uputa proizvođača motornih vozila glede najvećeg opterećenja krova.
- Izračun dopuštenog opterećenja krova:
 - Težina krovnog nosača
 - + težina krovnog šatora
 - + težina korisnog tereta
 - = dostupno opterećenje krova
- Visina vozila može se povećati i do 600 mm (ovisno o upotrijebljenom krovnom nosaču)
- Pazite na niske garažna vrata, općenito niske prolaze, niske grane itd.

- Krovni šator i krovni nosač trebali bi se ukloniti kada se ne upotrebljavaju radi uštede goriva i sigurnosti ostalih sudionika u prometu.
- Radi vlastite sigurnosti, trebali biste upotrebljavati samo testirane (npr. GS-testirane) krovne nosače koji su odobreni za uporabu na vašem vozilu.
- Kako bi se izbjegao nastanak prekomjernih sila uzgona, krovni šator mora biti postavljen usporodno s linijom ceste, a ne pod kutom.
- Ako u uputama za postavljanje nisu navedeni posebni položaji za ugradnju, pokušajte održavati minimalni razmak od 700 mm između šipki krovnog nosača. Imajte na umu da promjene (npr. dodatno izbušene rupe) na sustavu za pričvršćivanje krovnog šatora nisu dopuštene.
- Osim uputa za krovni šator, potrebno je obratiti pozornost i na upute za postavljanje zadanog krovnog nosača i upute za uporabu konkretnog vozila.

Rasklopljeni šator

- SVE IZVORE PLAMENA I TOPLINE DRŽITE PODALJE OD TKANINE ŠATORA. Šator ispunjava zahtjeve zapaljivosti CPAI-84 i CGSB 182-1. Tkanina može izgorjeti ako je u neprekidnom kontaktu s nekim izvorom plamena. Nanošenje bilo koje strane tvari na tkaninu šatora može svojstva otpornosti na plamen učiniti neučinkovitima.
- Nemojte upotrebljavati uređaje koji sagorijevaju gorivo ili troše kisik unutar ili blizu šatora. To uključuje svijeće, plinske svjetiljke, petrolejke i uređaje za kuhanje i grijanje.
- Nemojte stavljati šator blizu logorske vatre ili bilo kojeg drugog izvora plamena. Držite razmak od najmanje 19 stopa / 6 m.
- Opasnost od pada ili gušenja – Nikada nemojte ostavljati dijete bez nadzora u šatoru.
- Ljestve moraju ostati na mjestu kako bi poduprle šator.
- Nemojte uvlačiti ljestve dok su u uporabi.
- Pročitajte i slijedite upozorenja i upute na ljestvama.
- Budite oprezni dok se penjete gore i dolje po ljestvama.

Održavanje

- Šator na krovu treba brižno čistiti i održavati. U tu svrhu upotrebljavajte samo otopinu vode i standardne tekućine za pranje namijenjene kućanstvu bez ikakvih dodataka alkohola, izbjeljivača ili amonijaka jer bi se u suprotnom površina krovnog šatora mogla oštetiti.

- Za šatore tvrdih stranica preporuča se redovito nanošenje voštanog premaza kako bi se površina ostala sjajna.
- Thule šatori iznimno su vodootporni. Vлага koja se nalazi unutar šatora vjerojatno je uzrokovana kondenzacijom. Kako biste smanjili količinu kondenzacije, uvijek držite otvorene prozore ili ventilacijske otvore. Također izbjegavajte držanje mokre odjeće unutar šatora.
- Tkanine za Thule šatore imaju vodootporni premaz i zapečaćene šavove kako bi se spriječio ulazak vode u šator tijekom normalne uporabe. Preporuča se povremeno premazati šator dodatnim slojem vodootpornog spreja ili dodati sredstvo za brtvljenje šavova kako bi se održala vodootpornost. Ove stavke obično se nalaze u lokalnim trgovinama predmeta za uporabu na otvorenom.
- Uvijek dobro osušite krovni šator prije zatvaranja. Ako to ne učinite, može doći do razvoja plijesni i gljivica.
- Prije zatvaranja šatora, podignite madrac i provjerite je li donja strana suha.
- Patentne zatvarače povlačite nježno, nikada na silu, jer ih to može oštetiti. Ako imate problem s patentnim zatvaračem, provjerite da patentni zatvarač nije zahvatio tkaninu i neka vam netko pomogne kako biste smanjili napetost tako da možete povući patentni zatvarač.
- Zaštitite patentne zatvarače od prljavštine i povremeno ih podmažite silikonskim sprejom.
- Prije sklapanja šatora očistite prljavštinu s ljestava. Ljestve se mogu podmazati silikonskim sprejom.
- Prije pohrane provjerite je li šator potpuno suh. Šator pohranite u suhom i hladnom okruženju bez izravnog sunčeva svjetla. Šator na krovu ne smije se pohraniti vani tako da je izložen vremenskim uvjetima (npr. kiši ili izravnoj sunčevoj svjetlosti).
- Šatori se mogu pohraniti sklopljeni ili okrenuti na stranu. Preporuča se staviti ih na nešto mekano poput smotanog ručnika ili pjenastog bloka. Kako biste spriječili udubljenje ili oštećenje, ne stavljajte teške ili oštre predmete na šator.
- Proizvođač nije odgovoran za bilo kakvu štetu ili nesreću koja može nastati kao posljedica nepoštovanja uputa za uporabu, izmjena dijelova ili uporabe nekog dijela koji nije originalni dio proizvođača.
- Upute za uporabu treba čuvati zajedno s uputama za uporabu konkretnog vozila i nositi ih u vozilu kada je u uporabi i na putu. Nepoštovanje uputa iz ovog priručnika poništava vaše jamstvo. Stoga se doslovno pridržavajte uputa za uporabu i upotrebljavajte samo originalne isporučene dijelove. U slučaju izgubljenih ili istrošenih dijelova, zamijenite

ih originalnim rezervnim dijelovima koje možete nabaviti kod specijaliziranog trgovca ili proizvođača.

Αναδιπλωμένο στο όχημα **EL**

- Οι λανθασμένα τοποθετημένες σχάρες οροφής και οι σκηνές οροφής μπορεί να χαλαρώσουν κατά τη διάρκεια του ταξιδιού και να προκαλέσουν σοβαρά ατυχήματα. Ακολουθήστε τις συνοδευτικές οδηγίες για τον τρόπο εγκατάστασης, χρήσης και χειρισμού της σκηνής οροφής και των σχαρών οροφής.
- Πριν φύγετε, βεβαιωθείτε ότι οι βάσεις στήριξης της σκηνής και οι σχάρες του οχήματος είναι καλά στερεωμένες. Ελέγχετε ανά τακτά χρονικά διαστήματα σε μεγαλύτερα ταξίδια και κάθε 2 ώρες όταν οδηγείτε σε ανώμαλο έδαφος.
- Βεβαιωθείτε ότι η σκηνή είναι πλήρως κλειστή και ότι οι ιμάντες είναι σφαιλισμένοι πριν οδηγήσετε.
- Μην οδηγείτε το όχημα ενώ η σκηνή είναι ανοιχτή.
- Η ταχύτητα του οχήματος πρέπει πάντα να προσαρμόζεται στο μεταφερόμενο φορτίο και στις τρέχουσες συνθήκες οδήγησης, όπως ο τύπος του οδοστρώματος, η ποιότητα του οδοστρώματος, οι συνθήκες ανέμου, η ένταση της κυκλοφορίας και τα ισχύοντα όρια ταχύτητας, αλλά σε καμία περίπτωση δεν πρέπει να υπερβαίνει τα 130 km/h (80 mph). Πρέπει πάντα να τηρούνται τα ισχύοντα όρια ταχύτητας και οι λοιποί κανονισμοί οδικής κυκλοφορίας.
- Οδηγείτε αργά σε σαμαράκια, μέγιστη ταχύτητα 10 km/h (6,2 mph).
- Τα χαρακτηριστικά οδήγησης και η συμπεριφορά πέδησης του οχήματος αλλάζουν και η ευπάθειά του στους πλευρικούς ανέμους αυξάνεται όταν μεταφέρεται φορτίο στην οροφή.
- Όταν χρησιμοποιείτε αυτόματο πλυντήριο αυτοκινητών, πρέπει πρώτα να αφαιρεθεί η σκηνή οροφής και η σχάρα οροφής.
- Το συνολικό επιτρεπόμενο βάρος με φορτίο του συγκεκριμένου μηχανοκίνητου οχήματος δεν μπορεί να ξεπεραστεί. Πρέπει να τηρούνται οι οδηγίες του κατασκευαστή του μηχανοκίνητου οχήματος σχετικά με το μέγιστο βάρος οροφής.
- Υπολογισμός επιτρεπόμενου βάρους οροφής:
 Βάρος σχάρας οροφής
 + Βάρος σκηνής οροφής
 + Βάρος του ωφέλιμου φορτίου
 = Διαθέσιμο φορτίο οροφής

- Το ύψος του συγκεκριμένου οχήματος μπορεί να αυξηθεί έως και 600 mm (ανάλογα με τη χρησιμοποιούμενη σχάρα οροφής)
- Προσοχή σε χαμηλές εισόδους γκαράζ, χαμηλές αποστάσεις γενικά, χαμηλά κλαδιά κ.λπ.
- Για λόγους οικονομίας καυσίμου και ασφάλειας των άλλων χρηστών του οδικού δικτύου, η σκηνή οροφής και η σχάρα οροφής πρέπει να αφαιρούνται όταν δεν χρησιμοποιούνται.
- Για τη δική σας ασφάλεια, θα πρέπει να χρησιμοποιείτε μόνο δοκιμασμένες (π.χ. δοκιμασμένες GS) σχάρες οροφής που έχουν εγκριθεί για χρήση σε συνδυασμό με το όχημά σας.
- Για να αποφευχθεί η δημιουργία υπερβολικών δυνάμεων ανύψωσης, η σκηνή οροφής πρέπει να τοποθετείται παράλληλα με τη γραμμή του δρόμου και όχι υπό γωνία.
- Εάν στις οδηγίες συναρμολόγησης δεν δίνονται ειδικές θέσεις τοποθέτησης, προσπαθήστε να διατηρήσετε μια ελάχιστη απόσταση 700 mm μεταξύ των ράβδων της σχάρας οροφής. Λάβετε υπόψη ότι δεν επιτρέπονται αλλαγές (π.χ. πρόσθετες οπές διάτρησης) στο σύστημα στερέωσης της σκηνής οροφής.
- Εκτός από τις οδηγίες για τη σκηνή οροφής, θα πρέπει επίσης να λαμβάνονται δεόντως υπόψη οι οδηγίες τοποθέτησης για τη συγκεκριμένη σχάρα οροφής και οι οδηγίες λειτουργίας του συγκεκριμένου οχήματος.

Ανοιχτή σκηνή

- **ΔΙΑΤΗΡΗΣΤΕ ΟΛΕΣ ΤΙΣ ΠΗΓΕΣ ΦΛΟΓΑΣ ΚΑΙ ΘΕΡΜΟΤΗΤΑΣ ΜΑΚΡΙΑ ΑΠΟ ΤΟ ΥΦΑΣΜΑ ΤΗΣ ΣΚΗΝΗΣ.** Η σκηνή πληροί τις απαιτήσεις αναφλεξιμότητας των CPAI-84 και CGSB 182-1. Το ύφασμα μπορεί να καεί εάν παραμείνει σε συνεχή επαφή με οποιαδήποτε πηγή φλόγας. Η εφαρμογή οποιασδήποτε ξένης ουσίας στο ύφασμα της σκηνής μπορεί να καταστήσει αναποτελεσματικές τις αντιφλεγμονώδεις ιδιότητες της.
- Μη χρησιμοποιείτε συσκευές που χρησιμοποιούν καύσιμα ή καταναλώνουν οξυγόνο μέσα ή κοντά στη σκηνή. Αυτό περιλαμβάνει κεριά, φανάρια αερίου, λάμπες κηροζίνης και συσκευές μαγειρέματος και θέρμανσης.
- Μην τοποθετείτε τη σκηνή κοντά σε φωτιά ή οποιαδήποτε άλλη πηγή φλόγας. Κρατήστε μια απόσταση τουλάχιστον 19ft / 6 m.
- Κίνδυνος πτώσης ή στραγγαλισμού - Ποτέ μην αφήνετε ένα παιδί χωρίς επίβλεψη στη σκηνή.
- Η σκάλα πρέπει να παραμείνει στη θέση της για τη στήριξη της σκηνής.
- Μην ανασύρετε τη σκάλα όσο είναι σε χρήση.

- Διαβάστε και ακολουθήστε τις προειδοποιήσεις και οδηγίες σχετικά με τη σκάλα.
- Ανεβείτε και κατεβείτε από τη σκάλα με προσοχή.

Συντήρηση

- Η σκηνή οροφής πρέπει να καθαρίζεται και να συντηρείται προσεκτικά. Για το σκοπό αυτό, χρησιμοποιήστε μόνο ένα διάλυμα νερού και συνηθισμένο οικιακό υπυρό πλύσης χωρίς αλκοόλη, λευκαντικό ή αμμωνιακά πρόσθετα, καθώς σε αντίθετη περίπτωση η επιφάνεια της σκηνής οροφής μπορεί να υποστεί ζημιά.
- Για τις σκηνές με σκληρό κέλυφος, συνιστάται να εφαρμόζετε τακτικά μια επίστρωση κεριού για να διατηρήσετε τη βυαλιστερή επιφάνεια.
- Οι σκηνές Thule είναι εξαιρετικά ανθεκτικές στο νερό. Η υγρασία που βρίσκεται στο εσωτερικό της σκηνής είναι πιθανό να οφείλεται σε συμπύκνωση. Για να ελαχιστοποιήσετε την ποσότητα της συμπύκνωσης, διατηρείτε πάντα τα παράθυρα ή τους αεραγωγούς ανοιχτούς. Επίσης, αποφύγετε να διατηρείτε βρεγμένα ρούχα μέσα στη σκηνή.
- Τα υφάσματα της σκηνής Thule έχουν αδιάβροχη επίστρωση και σφραγισμένες ραφές για να αποτρέπουν την είσοδο νερού στη σκηνή κατά τη διάρκεια της κανονικής χρήσης. Συνιστάται να επικαλύπτετε περιοδικά τη σκηνή με ένα πρόσθετο στρώμα αδιάβροχου στρώρι ή να προσθέτετε στεγανωτικό ραφών για να διατηρήσετε την αντοχή στο νερό. Μπορείτε να βρείτε τα αντικείμενα αυτά συνήθως σε τοπικά καταστήματα υπαίθριων ειδών.
- Στεγνώνετε πάντα καλά τη σκηνή οροφής πριν την κλείσετε. Διαφορετικά μπορεί να προκληθεί ανάπτυξη μούχλας και ιωδίου.
- Πριν κλείσετε τη σκηνή, ανασηκώστε το στρώμα και βεβαιωθείτε ότι η κάτω πλευρά είναι στεγνή.
- Τραβήξτε τα φερμουάρ με απαλό τρόπο, ποτέ με δύναμη, καθώς αυτό μπορεί να προκαλέσει ζημιά στα φερμουάρ. Εάν ένα φερμουάρ έχει πρόβλημα, ελέγξτε ότι δεν έχει πιαστεί ύφασμα σε αυτό και ζητήστε από κάποιον να σας βοηθήσει να μειώσετε την ένταση τραβώντας το μαζί.
- Διατηρείτε τα φερμουάρ καθαρά και λιπαίνετε τα περιοδικά με σπρέι σιλικόνης.
- Καθαρίστε τη σκάλα πριν τοποθετήσετε τη σκηνή. Η σκάλα μπορεί να λιπανθεί με σπρέι σιλικόνης.
- Βεβαιωθείτε ότι η σκηνή είναι πλήρως στεγνή πριν από την αποθήκευση. Αποθηκεύστε τη

σκηνή σε στεγνό και δροσερό περιβάλλον, χωρίς άμεσο ηλιακό φως. Η σκηνή οροφής δεν πρέπει να αποθηκεύεται σε εξωτερικό χώρο εκτεθειμένη στα στοιχεία της φύσης (π.χ. βροχή ή άμεσο ηλιακό φως).

- Οι σκηνές μπορούν να αποθηκευτούν επίπεδες ή στο πλάι. Συνιστάται να τις τοποθετείτε πάνω σε κάτι μαλακό, όπως μια τυλιγμένη πετσέτα ή ένα αφρώδες μπλοκ. Για να αποφύγετε βαθουλώματα ή ζημιές, μην τοποθετείτε βαριά ή αιχμηρά αντικείμενα πάνω στη σκηνή.
- Ο κατασκευαστής δεν ευθύνεται για τυχόν ζημιές ή ατυχήματα που μπορεί να προκύψουν ως αποτέλεσμα της μη συμμόρφωσης με τις οδηγίες χρήσης, των τροποποιήσεων που έχουν γίνει στα εξαρτήματα ή της χρήσης οποιωνδήποτε εξαρτημάτων εκτός των γνήσιων εξαρτημάτων του κατασκευαστή.
- Οι οδηγίες χρήσης πρέπει να φυλάσσονται μαζί με τις οδηγίες χρήσης του συγκεκριμένου οχήματος και να μεταφέρονται στο όχημα κατά τη χρήση και κατά τη διαδρομή. Η μη τήρηση των οδηγιών του παρόντος εγχειριδίου συνεπάγεται την ακύρωση της εγγύησης. Συνεπώς, θα πρέπει να τηρείτε κατά γράμμα τις οδηγίες χρήσης και να χρησιμοποιείτε μόνο τα γνήσια εξαρτήματα που παρέχονται. Σε περίπτωση απώλειας ή φθοράς εξαρτημάτων, αντικαταστήστε τα με γνήσια ανταλλακτικά που μπορεί να είναι προμηθευτείτε από εξειδικευμένο κατάστημα ή τον κατασκευαστή.

- Hız tümseklerinden yavaşça geçin: maksimum hız 10 km/saat (6,2 mil/saat).
- Tavanda yük taşınırken aracın sürüş ve frenleme özellikleri değişir ve yandan gelen rüzgara karşı hassasiyeti artar.
- Otomatik araba yıkama hizmeti kullanmadan önce araç üstü çadırın ve tavan taşıma sisteminin çıkarılması gerekir.
- Söz konusu motorlu taşıtın izin verilen toplam yükülü ağırlığı aşamaz. Motorlu araç üreticisinin maksimum tavan ağırlığına ilişkin talimatlarına uyulmalıdır.
- İzin verilen tavan yükü hesaplaması:
Tavan taşıma sisteminin ağırlığı
+ araç üstü çadırın ağırlığı
+ araç yükünün ağırlığı
= kullanılabilir tavan yükü
- Aracın yüksekliği 600 mm'ye kadar artabilir (kullanılan tavan taşıma sistemine bağlı olarak)
- Alçak garaj girişlerine, genel olarak alçak geçitlere, sarkan ağaç dallarına vs. dikkat edin.
- Yakıt tasarrufu ve yolu kullanan diğer kişilerin güvenliği nedenleriyle araç üstü çadırı ve tavan taşıma sistemi kullanılmadığında çıkarılmalıdır.
- Kendi güvenliğiniz için yalnızca aracınızla birlikte kullanılmasına izin verilen test edilmiş (ör. GS test onaylı) tavan taşıma sistemlerini kullanmanız gerekir.
- Aşırı kaldırma kuvveti oluşmasını önlemek için araç üstü çadırı açılı şekilde değil, yol hattına paralel olarak bağlanmalıdır.
- Montaj talimatlarında özel takma pozisyonları verilmemişse tavan taşıma çubukları arasında minimum 700 mm'lik mesafe bırakmaya çalışın. Araç üstü çadırı sabitleme sisteminde değişikliklere (ör. ek delikler) izin verilmediğini lütfen unutmayın.
- Araç üstü çadırının talimatlarına ek olarak, ilgili tavan taşıma sisteminin montaj talimatları ve aracın kendi kullanım talimatları da dikkate alınmalıdır.

Araç üstünde katlanır

TR

- Yanlış monte edilen tavan taşıma sistemleri ve araç üstü çadırları, seyahat sırasında gevşeyip ciddi kazalara neden olabilir. Araç üstü çadırı ve tavan taşıma sistemlerinin nasıl kurulacağına ve kullanılacağına ilişkin talimatları uygulayın.
- Sürüşe başlamadan önce, çadır montaj bağlantı parçalarının ve araç taşıma sistemlerinin güvenli şekilde bağlandığından emin olun. Uzun yolculuklarda düzenli aralıklarla ve engibeli arazide sürüş yaparken 2 saatte bir kontrol edin.
- Sürüşten önce çadırın tamamen kapalı olduğundan ve kayışların sabitlendiğinden emin olun.
- Aracı çadırı açıkken kullanmayın.
- Aracın hızı daima taşınan yüke ve yol tipi, yol kalitesi, rüzgar koşulları, trafik yoğunluğu ve geçerli hız sınırları gibi mevcut sürüş koşullarına göre ayarlanmalı ancak hiçbir koşulda 130 km/saati (80 mil/saat) geçmemelidir. Geçerli hız sınırları ve diğer trafik düzenlemelerine daima uyulmalıdır.

Açık çadır

- TÜM ALEV VE ISI KAYNAKLARINI ÇADIR KUMAŞINDAN UZAK TUTUN. Çadır, CPAI-84 ve CGSB 182-1 yanabilirlik gereksinimlerini karşılar. Kumaş, herhangi bir alev kaynağıyla sürekli temas halinde bırakılırsa yanabilir. Çadır kumaşına yabancı maddelerin uygulanması, aleve dayanıklılık özelliklerini etkisiz hale getirebilir.
- Çadırın içinde veya yakınında yakıtlı ya da oksijen tüketen cihazlar kullanmayın. Buna mumlar, gazlı fenerler, gaz yağı lambaları ile pişirme ve ısıtma cihazları dahildir.

- Çadırı kamp ateşinin veya başka bir alev kaynağının yanına koymayın. Arada en az 19 ft / 6 m mesafe bırakın.
- Düşme veya boğulma tehlikesi: Çocukları çadırdaki asla gözetimsiz bırakmayın.
- Merdiven, çadırı desteklemek için yerinde kalmalıdır.
- Kullanımdayken merdiveni uzatmayın.
- Merdiven üzerindeki uyarıları ve talimatları okuyup uygulayın.
- Merdivenden inip çıkarken dikkatli olun.

Bakım

- Araç üstü çadırı dikkatli şekilde temizlenmeli ve bakımı yapılmalıdır. Bu amaçla ,sadece,alkol, ağartıcı veya amonyum katkı maddesi içermeyen su ve standart ev tipi bulaşık deterjanı solüsyonu kullanın. Aksi takdirde araç üstü çadırının yüzeyi zarar görebilir.
- Sert dış yüzeyli çadırlarda, parlak yüzeyi korumak için düzenli olarak mum kaplama uygulanması önerilir.
- Thule Çadırların suya dayanıklılığı yüksektir. Çadırın içinde oluşan nemin nedeni büyük olasılıkla yoğuşmadır. Yoğuşma miktarını en aza indirmek için pencereleri veya havalandırmaları her zaman açık tutun. Ayrıca çadırın içinde ıslak giysiler bulundurmaktan kaçının.
- Thule Çadır kumaşları, normal kullanım sırasında çadıra su girmesini önlemek için suya dayanıklı bir kaplamaya ve su sızdırmaz dikişlere sahiptir. Çadırın düzenli olarak ek bir su geçirmez sprey tabakası ile kaplanması veya su direncini korumak için dikiş kapatıcı eklenmesi önerilir. Bu malzemeler genellikle yerel outdoor mağazalarında bulunabilir.
- Araç üstü çadırı kapatmadan önce mutlaka iyice kurulayın. Aksi takdirde küf ve pas oluşabilir.
- Çadırı kapatmadan önce yatağı kaldırın ve alt kısmının kuru olduğundan emin olun.
- Hasar görmemeleri için fermuarları nazikçe çekin, asla zorlamayın. Fermuarda sorun varsa arasına kumaş sıkışmadığından emin olun ve birisinin fermuarı çekerek gerginliğini azaltılmasına yardımcı olmasını sağlayın.
- Fermuarları temiz tutun ve düzenli olarak silikon sprey ile yağlayın.
- Çadırı kapatmadan önce merdivendeki kirleri temizleyin. Merdiveni silikon sprey ile yağlayabilirsiniz.
- Depolamadan önce çadırın tamamen kuru olduğundan emin olun. Çadırı doğrudan güneş ışığı almayan, kuru ve serin bir ortamda saklayın. Araç üstü çadır, dış etkenlere (ör. yağmur veya doğrudan güneş ışığı) maruz kalacak şekilde saklanmamalıdır.

- Çadırlar düz veya yan olarak saklanabilir. Çadırı rulo haline getirilmiş bir havlu veya köpük blok gibi yumuşak bir malzemenin üzerine yerleştirmeniz önerilir. Çatlak veya hasar oluşmasını önlemek için çadırın üzerine ağır ya da keskin malzemeler koymayın.
- Üretici, kullanım talimatlarına uyulmaması, parçalarda yapılan değişiklikler veya üreticinin orijinal parçaları dışında bir parçanın kullanılması sonucu meydana gelebilecek hasar ya da kazalardan sorumlu değildir.
- Araç üstü çadır kullanım talimatları, aracın kendi kullanım talimatları ile birlikte aracın içinde saklanmalıdır. Bu kılavuzdaki talimatlara uymadığınızda garantiniz geçersiz olur. Bu nedenle kullanım talimatlarını harfiyen uymanız ve yalnızca sağlanan orijinal parçaları kullanmanız gerekir. Kaybolan veya eskiyen parçaları, uzman bir satıcıdan veya üreticiden temin edilebilecek orijinal yedek parçalarla değiştirin.

⚠ Mitwi fuq il-vettura

MT

- L-ixtillieri mmuntati fuq is-saqaf u t-tined ta' fuq is-saqaf li jkun mwaħħla hażin jistghu jinħallu waqt l-ivvjaġġar u jikkawżaw incidenti serji. Segwi l-istruzzjonijiet tagħhom dwar kif tinstalla, tuża u timmuniġġja t-tinda ta' fuq tas-saqaf u l-ixtillieri ta' fuq is-saqaf.
- Qabel tibda ssuq, kun żgur li l-breġits tal-immuntar tat-tinda u l-ixtillieri tal-vettura huma mwaħħla sewwa. Iċċekkja kollox f'intervalli regolari matul vjaġġi twal u kull saġħtejn meta ssuq fuq art imħarbt.
- Qabel tibda ssuq kun żgur li t-tinda hija maġħluqa kompletament u li ċ-ċineg huma maqfula sewwa.
- Issuqx il-vettura waqt li t-tinda tkun miftuħa.
- Il-veloċità tal-vettura trid dejjem tiġi aġġustata skont it-tagħbija li tkun qiegħda tinġarr u l-kundizzjonijiet tas-sewqan attwali, bħat-tip tat-triq, il-kwalità tat-triq, il-kundizzjonijiet tar-riħ, l-intensità tat-traffiku u l-limiti tal-veloċità applikabbli, iżda fl-ebda ċirkostanza m'għandha taqbeż il-130 km/h (80 mph). Il-limiti tal-veloċità u regolamenti tat-traffiku oħra applikabbli jridu dejjem jiġu segwiti.
- Suq bil-mod fuq hotob tal-veloċità, b'veloċità massima ta' 10 km/h (6.2 mph).
- Il-karatteristiċi tas-sewqan u l-prestazzjoni tal-ibbrejġjar tal-vettura jinbidlu u l-vulnerabbiltà tagħha għall-irjieħ tal-ġenb tiżdied meta t-tagħbija tinġarr fuq is-saqaf.
- Qabel tuża faċilità awtomatika tal-ħasil tal-karozzi, trid l-ewwel tneħħi t-tinda ta' fuq is-saqaf u l-ixtillieri ta' fuq is-saqaf.

- Il-piż totali permissibbli li jista' jitgħabba' fuq il-vettura kkonċernata ma jistax jinqabeż. L-istruzzjonijiet tal-manifattur tal-vettura fir-rigward tal-piż massimu għal fuq is-saqaf iridu jiġu segwiti.
- Kalkolu tat-tagħbija li tista' titgħabba' fuq is-saqaf:
 - Il-piż tal-ixtilliera tas-saqaf
 - + il-piż tat-tinda ta' fuq is-saqaf
 - + piż tat-tagħbija
 - = it-tagħbija disponibbli għal fuq is-saqaf
- L-għoli tal-vettura kkonċernata jista' jiżdied sa 600 mm (skont l-ixtilliera tas-saqaf użata)
- Oqgħod attent għad-daħla tal-garaxx li tista' tkun baxxa, għal daħliet baxxi b'mod ġenerali, għal fergħat imdendlin fil-baxx, eċċ!
- Għal raġunijiet ta' ekonomija tal-fjuwil u s-sikurezza tal-utenti l-oħra tat-triq, it-tinda ta' fuq is-saqaf u l-ixtilliera tas-saqaf għandhom jitneħħew meta ma jkunux qed jintużaw.
- Għas-sikurezza tiegħek stess, inti għandek tuża biss xtillieri tas-saqaf li jkunu ġew ittestjati (eż. test GS) u li huma awtorizzati sabiex jintużaw mal-vettura tiegħek.
- Sabiex jiġi evitat li jiġu ġġenerati forzi ta' rfiġ eċċessivi, it-tinda ta' fuq is-saqaf għandha tiġi immuntata b'mod parallel mal-linja tat-triq u mhux b'mod angolat.
- Jekk ma tingħata l-ebda pożizzjoni speċjali tat-twaħħil fl-istruzzjonijiet tal-assemblaġġ, approva żomm distanza minima ta' 700 mm bejn il-vireg tal-ixtilliera tas-saqaf. Jekk jogħġbok innota li mhumiex permessi bidliet (eż. toqob bid-drill addizzjonali) fis-sistema tat-twaħħil tat-tinda ta' fuq is-saqaf.
- Minbarra dawn l-istruzzjonijiet tat-tinda ta' fuq is-saqaf, għandha tingħata wkoll kunsiderazzjoni għall-istruzzjonijiet tal-immuntar tal-ixtilliera tas-saqaf ikkonċernata u l-istruzzjonijiet tat-tħaddim tal-vettura kkonċernata.

It-tinda miftuħa

- ŻOMM IS-SORSI KOLLHA TA' FJAMMI U TA' SHANA 'L BOGHOD MID-DRAPP TAT-TINDA. It-tinda tissodisfa r-rekwiżiti tal-fjammabbiltà ta' CPAI-84 u CGSB 182-1. Id-drapp jista' jinħaraq jekk jiħalla f'kuntatt kontinwu ma' kwalunkwe sors ta' fjammi. L-applikazzjoni ta' kwalunkwe sustanza estranja għad-drapp tat-tinda tista' tirrendi ineffettivi l-proprjetajiet reżistenti għall-fjammi.
- Tużax apparati li jaharqu l-fjuwil jew li jikkunsmaw l-ossigenu ġewwa jew qrib it-tinda. Dawn jinkludu x-xemgħat, il-fanal tal-gass, il-lampi tal-pitrolju u apparati tat-tisjir u tat-tiġin.
- Tpoġġix it-tinda f'hejn fuġġieġa jew xi sors ieħor ta' fjamma. Żomm 'il bogħod minnhom mill-inqas 19-il pied / 6 m.

- Periklu ta' waqgħa jew strangolazzjoni - Qatt tħalli t-tfal waħedhom mingħajr sorveljanza fit-tinda.
- Is-sellum irid jibqa' f'postu biex jissapportja t-tinda.
- Tneħħix is-sellum minn postu waqt li t-tinda tkun qed tintuża.
- Aqra u segwi t-twissijiet u l-istruzzjonijiet rigward is-sellum.
- Oqgħod attent waqt li tkun tiela' u nieżel bis-sellum.

Manutenzjoni

- It-tinda ta' fuq is-saqaf għandha titnaddaf u tiġi mizmuma b'attenzjoni. Għal dan il-għan, uża biss taħlita ta' ilma u likwidi standard tal-ħasil tad-dar mingħajr ebda alkoħol, bliċ jew addittivi tal-ammonju għax inkella l-wiċċ tat-tinda ta' fuq is-saqaf tista' ssrlu l-ħsara.
- Għat-tined tal-qoxra iebsa, huwa rrakkomandat li tapplika kisja tax-xama' regolarment sabiex jinżamm wiċċ ileqq.
- It-tined Thule huma reżistenti hafna għall-ilma. L-umdità li tinstab ġewwa t-tinda x'aktarx li tiġi kkawżata mill-kondensazzjoni. Biex timminimizza l-ammont tal-kondensazzjoni, trid dejjem iżzomm it-twieqi jew il-ventijiet miftuħa. Evita wkoll li żżomm il-ħwejjeġ imxarba ġewwa t-tinda.
- Id-drappijiet tat-tined Thule għandhom kisja reżistenti għall-ilma u hġatat issiġillati biex jipprevjenu l-ilma milli jidhol fit-tinda waqt l-użu normali. Huwa rrakkomandat li perjodikament tiksi t-tinda b'saff addizzjonali ta' sprej li ma jgħaddix l-ilma minnu jew iżżid sealer tal-hġatat biex iżzomm ir-reżistenza għall-ilma. Dawn l-oġġetti huma komunement misjuba fil-ħwienet ta' prodotti tal-attivitajiet fil-beraħ.
- Dejjem nixxef sewwa t-tinda ta' fuq is-saqaf qabel tagħlaqha. Jekk tonqos milli tagħmel dan tista' tikkawża l-iżvilupp tal-moffa.
- Qabel it-tinda, erfa' s-saqq u kun żgur li n-naħa ta' taħt hija niexfa.
- Iġbed iż-żippijiet b'mod ġentili, u tisforzahomx, minħabba li dan jista' jagħmel ħsara liż-żippijiet. Jekk żipp iikun diffiċli biex jingħalaq, iċċekkja biex tiżgura li m'hemmx drapp maqbud fiż-żipp u qabbad lil xi hadd jgħinek biex tintnaqqas it-tensjoni billi jiġbed iż-żipp flimkien.
- Żomm iż-żippijiet ħielsa mill-ħmieġ u perjodikament illubrikahom bi sprej tas-silikon.
- Naddaf il-ħmieġ mis-sellum qabel tagħlaq it-tinda. Is-sellum jista' jiġi llubrikat bi sprej tas-silikon.
- Kun żgur li t-tinda tkun niexfa kompletament qabel tinħażen. Aħżen it-tinda f'ambjent niexef u frisk li huwa ħieles mid-dawl dirett tax-xemx. It-tinda ta' fuq is-saqaf m'għandhiex tinħażen

barra esposta għall-elementi (eż. ix-xita jew id-dawl dirett tax-xemx).

- It-tined jistgħu jinħażnu ċatti jew fuq ġenbhom. Huwa rrakkomandat li jtipoġġew fuq xi haġa ratba bħal xugaman irrumbat jew blokkja tal-fowm. Biex tipprevjeni l-ħsara, tpoġġix oġġetti tqal jew li jaqtgħu fuq it-tinda.
- Il-manifattur mhuwiex responsabbli għal kwalunkwe ħsara jew aċċident li jista' jseħh bħala riżultat tan-nuqqas ta' konformità mal-istruzzjonijiet dwar l-użu, modifiki li jkunu saru f'xi parti jew l-użu ta' xi partijiet li mhuwiex il-partijiet oriġinali tal-manifattur!
- Dawn l-istruzzjonijiet dwar l-użu għandhom jinżammu flimkien mal-istruzzjonijiet dwar it-tħaddim tal-vettura kkonċernata u jinġarru fil-vettura meta tkun qed tintuża u tkun qed tivvjaġġa. Jekk ma ssegwix l-istruzzjonijiet f'dan il-manwal, il-garanzija tiegħek tiġi nulla. Għalhekk għandek tosserva strettament l-istruzzjonijiet dwar l-użu u tuża biss il-partijiet oriġinali fornuti. Fil-każ li tiflew jew jiddeterjoraw xi partijiet, għandek tibdilhom biss bil-partijiet tar-rikambju oriġinali li jistgħu jinkisbu mingħand bejjiegħ speċjalizzat jew il-manifattur.

HE

⚠️ מקופל על הרכב

- מדפי גג ואוהלי גג שהותקנו בצורה לא נכונה עלולים להשתחרר במהלך הנסיעה ולגרום לתאונות חמורות. עקוב אחר ההוראות המצורפות כיצד להתקין, להשתמש ולטפל באוהל גג ובמתלי הגג.
- לפני הנסיעה משם, ודא כי תושיבות הרכבה לאוהל ומדפי הרכב מהודקים היטב. בדוק במרווחי זמן קבועים בנסיעות ארוכות יותר וכל שעותיים בנסיעה בשטח קשה.
- ודא שהאוהל סגור לחלוטין ורצועות מאובטחות לפני הנסיעה.
- אין לנהוג ברכב בזמן שהאוהל פרוס.
- יש להתאים תמיד את מהירות הרכב למטען הנישא ולתנאי הנסיעה הנוכחיים, כגון סוג הכביש, איכות הכביש, תנאי הרוח, עוצמת התנועה ומגבלות המהירות הרלוונטיות, אך אסור בשום מקרה לעלות על 130 קמ"ש (80 קמ"ש). יש להקפיד תמיד על מגבלות המהירות הרלוונטיות ותקנות תנועה אחרות.
- סע לאט מעל הממוחות מהירות, מהירות מרבית 10 קמ"ש (6.2 מייל לשעה).
- מאפייני הנריגה והתנהגות הבלימה של הרכב משתנים ופגיעות לרוחות צד גוברת כאשר מטען נישא על הגג.
- בעת שימוש במתקן אוטומטי לשיטפת מכוניות, יש להסיר תחילה את האוהל העליון ואת מתלה הגג.
- אין לחרוג מהמשקל הכולל המותר של הרכב המנוע הנתון. יש להקפיד על הוראות יצרן הרכב לגבי משקל הגג המרבי.
- חישוב עומס הגג המותר:
משקל מתלה
גג משקל אוהל
גג משקל מטען
= עומס גג זמן

- גובה הרכב הנתון יכול לגדול עד 600 מ"מ (תלוי במתלה הגג בו נעשה שימוש).
- היזהרו מכניסות נמוכות למוסר, מרווחים נמוכים באופן כללי, ענפים תלולים נמוך וכו'.
- מסיבות של חסכון בדלק ובטיחותם של משתמשי דרך אחרים, יש להסיר את אוהל הגג ואת מתלה הגג כאשר אינם בשימוש.
- למען בטיחותך האישית, עליך להשתמש רק במתלי גג שנבדקו (למשל שנבדקו GS) המורשים לשימוש יחד עם הרכב שלך.
- על מנת להימנע מציירת כוחות הרמה מוגזמים, יש להרכיב את אוהל הגג במקביל לקו הכביש ולא בזווית.
- אם בהוראות ההרכבה לא מצוינים מצבי התאמה מיוחדים, נסה לשמור על מרחק מינימלי של 700 מ"מ בין מוטות הגג. שים לב ששינויים (למשל חורים נוספים) במערכת קיבוע האוהלים על הגג אינם מותרים.
- בנוסף להוראות האוהל על הגג, יש לתת את הדעת גם להוראות ההרכבה של מתלה הגג הנתון ולהוראות ההפעלה של הרכב הנתון.

⚠️ אוהל פרוס

- הרחק את כל מקורות הלהבה והחום מبد האוהל. האוהל עומד בדרישות הדליקה של CPAI-84 ו-1 CGSB 182-1. הבד עלול להישרף אם יישאר במגע מתמשך עם כל מקור להבה. יישום של כל חומר זר על בד האוהל עלול להפוך את תכונות עמידות הלהבה ללא יעילות.
- אל תשתמש בהתקנים שורפי דלק או צורכים חמצן בתוך או קרוב לאוהל. זה כולל נרות, פנסי גז, מנורות נפט ומכשירי בישול וחימום.
- אין לשים את האוהל ליד מדורה או כל מקור להבה אחר. שמור על מרחק של לפחות 19 רגל / 6 מ'.
- סכנת נפילה או חנק- לעולם אל תשאיר ילד ללא השגחה באוהל.
- הסולם חייב להישאר במקומו כדי לתמוך באוהל.
- אל תחזיר את הסולם בזמן שהוא בשימוש.
- קראו ופעלו לפי האזהרות וההוראות שעל הסולם.
- היזהר בעת טיפוס במעלה ובמורד הסולם.

תחזוקה

- יש לנקות ולתחזק את אוהל הגג בקפידה. למטרה זו, השתמש רק בתמיסה של מים ונוזל כביסה ביתי סטנדרטי ללא כל תוספי אלכחול, אקונומיים או אומינים, כי אחרת פני האוהל העליון עלולים להיגרם נזק.
- לאוהלים קשיחים, מומלץ ליישם באופן קבוע ציפוי שעווה על מנת לשמור על משטח מבריק.
- Thule אוהלים עמידים מאוד במים. הלחות שנמצאה בתוך האוהל נגרמת ככל הנראה מעיבוי. כדי למזער את כמות העיבוי, השאר תמיד חלונות או פתחי אוורור פתוחים. הימנע גם משמירה על בגדים רטובים בתוך האוהל.
- Thule בדי אוהל יש ציפוי עמיד במים ותפרים אטומים למניעת כניסת מים לאוהל בזמן שימוש רגיל. מומלץ לצפות מעת לעת את האוהל בשכבה נוספת של ספריי עמיד למים או להוסיף סילר תפרים לשמירה על עמידות למים. פריטים אלה נמצאים בדרך כלל בחנויות חוצות מקומיות.
- ייבשו היטב את אוהל הגג לפני סגירתו. אי ביצוע זה עלול לגרום לצמיחת עובש וטחב.
- לפני סגירת האוהל יש להרים את המזרן ולוודא שהחלק התחתון יבש.

- يمكن أن يزيد ارتفاع السيارة المعينة بحوالي ما يصل إلى 600 مم (بناءً على حمالة السقف المستخدمة)
- توخي الحذر من مداخل الجِزَاج المنخفضة والفسحات المنخفضة بشكل عام والفروع المتدلية لأسفل وما إلى ذلك.
- من أجل الاقتصاد في استهلاك الوقود وسلامة مستخدم الطريق الآخرين، يجب فك خيمة سقف السيارة وحمالة سقف السيارة في حالة عدم الاستخدام. سلاتناك، يجب عليك ألا تستخدم الإحالات السقف التي تم اختبارها (مثل اختبار السلامة) والتي يُصرح باستخدامها مع سياراتك.
- لكي تتجنب نشوء قوات الرفع المفترطة، يجب أن يتم تركيب خيم سقف السيارة بالتوازي مع خط الطريق وليس المنحني.
- إذا لم تحتوي إرشادات التجميع على أية معلومات عن مواقع التركيب الخاصة، حاول ألا تقل المسافة بين إطاري حامل سقف السيارة عن 700 مم. ويرجى ملاحظة أن التغييرات (مثل ثقوب الحفر الإضافية) على نظام تثبيت خيمة سقف السيارة غير مسموح بها.
- بالإضافة إلى تعليمات استخدام خيمة السقف، يجب إيلاء الاهتمام أيضاً إلى تعليمات التركيب لحمالة السقف المعينة وتعليمات التشغيل للسيارة المعينة.
- مشور حركسيين بصورة عدينا، آف פעם לא בכוח. מכיוון שהדבר עלול לפגוע ברכוסים. אם רוכס מתקשה. בדוק כדי לוודא ששום בד לא נתפס ברוכס ובקש ממישהו לעזור להפחית את המתח על ידי משיכת הרוכס יחד.
- שמור על הרכוסים נקים מלנךר ושמן אותם מעת לעת עם ספריי סיליקון.
- נקו לכלוך מהסולם לפני קריסת האוהל. ניתן לשמן את הסולם בתרסיס סיליקון.
- ודא שהאוהל יבש לחלוטין לפני האחסון. אחסן את האוהל בסביבה יבשה וקורירה נקויה מאור שמש ישיר. אין לאחסן את אוהל היגה בחוץ חשוף לפגעי מזג האוויר (למשל גשם או אור שמש ישיר).
- ניתן לאחסן אוהלים שטוחים או על צידם. מומלץ להניח אותם על משוה רק כמו מגבת מגולגלת או גוש קצף. כדי למנוע שקעים או נרך. לא תניח פריסים כבדים או חדים על האוהל.
- היצרן אינו אחראי לכל נזק או תאונה שעלולים להתרחש כתוצאה מאי ציות להוראות השימוש. שניונים שנעשו בחלקים או שימוש בחלקים אחרים מלבד החלקים המקוריים של היצרן.
- יש לשמור על הוראות השימוש יחד עם הוראות ההפעלה של הרכב הנתון ולשאת בתכב בעת השימוש בדרך. אי ציות להוראות במדרך זה תבטל את האחריות שלך. לכן עליך להקפיד על הוראות השימוש עד לאותיות ולהשתמש רק בחלקים המקוריים שסופקו. במקרה של אבדן או בלאי של חלקים, החלף אותם בחלקי חילוף מקוריים שניתן להשיג ממוכר מומחה או מהיצרן.

⚠️ الخيمة المفتوحة

- أبعد كل مصادر اللهب والحرارة عن نسيج الخيمة. تلبني الخيمة متطلبات القابلية للاشتعال CPAI-84 و-182 CGSB. قد يحترق القماش إذا ظل ملامساً لأي مصدر لهيب بشكل مستمر. قد يؤدي وضع أي مادة غريبة على نسيج الخيمة إلى جعل خصائص مقاومة اللهب غير فعالة.
- لا تستخدم الأجهزة التي تحرق الوقود أو تستهلك الأكسجين داخل الخيمة أو بالقرب منها. ويشمل ذلك الشموع وفوانيس الغاز ومصابيح الكيروسين وأجهزة الطهي والتنفئة.
- لا تضع الخيمة بالقرب من نيران المعسكر أو أي مصدر لهيب آخر. اترك مسافة لا تقل عن 19 قدماً / 6 أمتار.
- خطر السقوط أو الخنق - يُحظر تماماً ترك الأطفال بدون رقيب داخل الخيمة.
- يجب أن يظل السلم في مكانه لدعم الخيمة.
- لا تسحب السلم أثناء استخدامه.
- اقرأ التحذيرات والتعليمات الموجودة على السلم واتبعها.
- احتسرس أثناء الصعود على السلم أو النزول منه.

صلبة

- يجب تنظيف خيمة سقف السيارة وصيانتها بعناية. ولهذا الغرض، لا تستخدم إلا محلولاً من الماء وسائل الغسيل المنزلي العادي بدون أي كحول أو مبيض أو إضافات الأمونيوم وإلا فقد يتعرض سطح خيمة سقف السيارة للتلف.
- بالنسبة للخيام الصلبة، يوصى بطلائها بالشمع بانتظام للحفاظ على لمعان السطح.
- خيام Thule مقاومة للماء بدرجة عالية. ويحتمل أن تكون الرطوبة الموجودة داخل الخيمة ناتجة عن التكثف. لتقليل مقدار التكثف، اترك النوافذ أو فتحات التهوية مفتوحة. وتجنب الاحتفاظ بالملايس المبللة داخل الخيمة كذلك.
- تنمير أقمشة خيام Thule بطلائها بالمقوم للماء ودرزات اللحام المحكمة لمنع الماء من دخول الخيمة أثناء الاستخدام العادي. ويوصى بطلاء الخيمة بشكل دوري بطبقة إضافية من الرذاذ المضاد للماء أو إضافة مانع تسرب لنرذات اللحام للحفاظ على مقاومة الماء. ويمكن العثور على هذه الأغراض في المتاجر المحلية الخارجية.
- جفف خيمة سقف السيارة جيداً قبل إغلاقها. فقد يؤدي عدم إجراء ذلك إلى نمو العفن والفطريات.
- قبل إغلاق الخيمة، ارفع المرتبة وتأكد من جفاف جانبها السفلي.
- اسحب السحابات بطريقة لطيفة، ولا تستخدم القوة أبداً، فقد يؤدي ذلك إلى إتلافها. وإذا كان هناك مشكلة بأحد السحابات، فتتحقق للتأكد من عدم وجود قماش عالق في السحاب واطلب مساعدة شخص آخر في تقليل الضغط من خلال سحب السحاب معاً.

AR

⚠️ الخيم المطوية على السيارة

- يمكن أن تنفصل خيم السقف وحمالات السقف التي تم تركيبها بشكل غير صحيح مما يؤدي إلى حوادث خطيرة. يرجى اتباع إرشادات التركيب والاستخدام والتعامل الخاصة بخيم السقف وشبكات السقف.
- تأكد قبل القيادة من تثبيت ماسكات تركيب الخيمات وحمالة السقف بإحكام. وتحقق منها على فترات منتظمة خلال الرحلات الطويلة وكل ساعتين عند القيادة على أرض وعرة.
- تأكد من أن الخيمة مغلقة تماماً وأن الأحزمة مثبتة بإحكام قبل القيادة.
- لا تقود السيارة والخيمة مفتوحة.
- يجب دائماً ضبط سرعة السيارة بما يتناسب مع الحمولة وظروف القيادة الحالية - مثل، نوع الطريق وجودة الطريق وظروف الرياح وكثافة المرور وحدود السرعة السارية - ولكن يجب ألا تتجاوز السرعة 130 كم/ساعة (80 ميل في الساعة) بأي حال من الأحوال. ويجب دائماً مراقبة حدود السرعة السارية وولائح المرور الأخرى.
- قد يبطئ على المطبات الصناعية، أقصى سرعة هي 10 كم/الساعة (6.2 ميل في الساعة).
- تغيير خصائص قيادة السيارة وسلوك الفرامل، وتزداد إمكانية انقلابها بسبب شدة الرياح عند وجود حمولة على السقف.
- عند استخدام مغسلة تنظيف السيارات الأوتوماتيكية، يجب إزالة خيمة السقف وحمالة السقف أولاً.
- لا يجوز تجاوز إجمالي الوزن المحمل المسموح به لسيارة مزودة بمحرك معينة. يجب مراعاة تعليمات الشركة المصنعة للسيارة المزودة بمحرك فيما يتعلق بالحد الأقصى لوزن السقف.
- احتساب حمولة سقف السيارة المسموح بها:
وزن حمالة السقف
+ وزن خيمة السقف
+ صافي وزن الحمولة
= حمولة سقف السيارة المتاحة

- أزل الأوساخ من السحابات دائماً وقم بتليينها برذاذ السيليكون بشكل دوري.
- نظف الأوساخ من السلم قبل طي الخيمة. ويمكن تشحيم السلم برذاذ السيليكون.
- تأكد من أن الخيمة جافة تماماً قبل تخزينها. وخذنها في بيئة جافة وباردة وغير معرضة لأشعة الشمس المباشرة. لا يجوز تخزين خيمة سقف السيارة في الهواء الطلق المعرض للعوامل الجوية (مثل المطر أو ضوء الشمس المباشر).
- يمكن تخزين الخيام بشكل مسطح أو على جانبها. ويوصى بوضعها على شيء ناعم، مثل منشفة ملفوفة أو كتلة من الفوم. ولتجنب الانبعاج أو التلف، لا تضع أشياء ثقيلة أو حادة على الخيمة.
- لا تتحمل الشركة المصنعة أي مسؤولية قانونية عن أي ضرر أو حادثة قد يحدث نتيجة عدم الالتزام بتعليمات الاستخدام والتغييرات الطارئة على القطع أو استخدام أي قطع بخلاف القطع الأصلية المتوفرة من الشركة المصنعة.
- يجب مراعاة تعليمات الاستخدام هذه مع تعليمات التشغيل للسيارة المعينة وحملها في السيارة عند الاستخدام وإتقاء السير على الطريق. وسوف يؤدي عدم الالتزام بهذه التعليمات إلى بطلان الضمان. ويجب عليك مراعاة أي تعليمات استخدام كما هو منصوص عليه بالحرف وألا تستخدم إلا القطع الأصلية التي يتم توفيرها. وفي حال فقدان القطع أو تلفها، يجب عليك استبدال هذه القطع بقطع الغيار الأصلية التي يمكن الحصول عليها من وكيل بيع مختص أو الشركة المصنعة.

- 出于对自身人身安全的考虑，您只应使用经授权与车辆配合使用且经过测试（例如 GS 测试）的车顶架。
- 为避免产生过大的空气升力，安装车顶帐篷时必须使其平行于车辆行进方向，请勿与车辆行进方向存在夹角。
- 如果组装说明中未给出特定的安装位置，则应尽量使行李杆之间的最小距离不小于 700 毫米。请注意，禁止对车顶帐篷固定系统进行改装（例如，额外钻孔）。
- 除了车顶帐篷使用说明之外，还应充分查看特定车顶架的安装说明和特定车辆的操作说明。

展开帐篷

- 让所有火焰和热源远离帐篷。帐篷符合 CPAI-84 和 CGSB 182-1 的燃烧性要求。如果持续接触火源，帐篷面料可能会燃烧。在帐篷面料上涂抹任何其他材料可能会使帐篷的阻燃特性失效。
- 请勿在帐篷内或帐篷附近使用燃烧燃料或耗氧设备，包括蜡烛、燃气提灯、煤油灯以及烹饪和取暖设备。
- 请勿把帐篷搭在营火或任何其他火源附近，与火源保持至少 19 英尺/6 米的距离。
- 请勿将孩子单独留在帐篷内，防止摔落或窒息危险。
- 扶梯必须留在原处以支撑帐篷。
- 扶梯在使用时请勿将其收回。
- 请阅读并遵循与扶梯相关的警告和说明。
- 上下扶梯时务必小心。

ZH-CN

折叠置于车顶

- 车顶架和车顶帐篷安装不当可能会在旅途中出现松动现象，甚至造成严重事故。请遵循随附的说明，正确安装、使用和搬运车顶帐篷和车顶架。
- 在驾车出发之前，应确保帐篷安装支架和车辆行李架已牢固固定。在长途旅行途中应定时停车检查，道路崎岖不平时应每 2 小时检查一次。
- 驾车出发前，确保帐篷完全关闭，绑带系紧。
- 请勿在帐篷展开时驾驶车辆。
- 必须根据托架负载和当前驾驶条件（例如，道路类型、道路质量、风力条件、交通强度及适用速度限制等）调节车辆速度，但是任何情况下，速度均不得超过 130 千米/时（80 英里/时）。必须时刻遵循相应速度限制和其他交通法规。
- 缓慢驶过减速带，最高速度为 10 千米/时（6.2 英里/时）。
- 车顶承受负载时，车辆的驾驶特性和刹车性能会发生变化，车辆会更容易受到侧风影响。
- 使用自动洗车机时，必须先拆下车顶帐篷和车顶架。
- 不得超过特定车辆的总容许装载重量。必须遵循汽车制造商有关最大车顶重量的说明。
- 容许的车顶负载的计算：

$$\begin{aligned} & \text{车顶架的重量} \\ & + \text{车顶帐篷的重量} \\ & + \text{有效负载的重量} \\ & = \text{可用车顶负载} \end{aligned}$$

- 使用后，车辆的高度最多可增加 600 毫米（具体取决于使用的车顶架）
- 注意低矮的车库入口、标高较低的位置、低垂的树枝等。
- 出于燃油经济性和其他道路使用者的安全考虑，当不使用车顶帐篷和车顶架时，应将其拆下。

维护

- 车顶帐篷应仔细清洁和维护。因此，只能使用不含任何酒精、漂白剂或铵添加剂的水溶液和标准家用洗涤剂，否则可能会损坏车顶帐篷表面。
- 对于硬壳帐篷，建议定期涂蜡，以保持表面光滑。
- Thule 帐篷具有出众抗水性能。冷凝现象可能会造成帐篷内出现湿气。为了尽量减少出现冷凝，请始终保持窗户或通风口打开。同时，请勿将湿衣物放在帐篷里。
- Thule 帐篷面料具有抗水涂层和密封接缝，在正常使用过程中可防止水进入帐篷。建议定期在帐篷上喷涂额外的防水喷雾或添加接缝密封胶，以保持帐篷的防水特性。上述物品通常可在当地的户外用品店中购买。
- 合上车顶帐篷前，切记要彻底擦干帐篷，否则可能会导致滋生霉菌。
- 合上帐篷前，掀开垫层，确保底部干燥。
- 轻柔地拉上拉链，切勿大力拉扯，否则会损坏拉链。如果拉链无法拉上，检查是否有面料卡在拉链中，并与其他人一起合上拉链以降低拉链张力。
- 保持拉链干净无尘，定期使用硅喷剂进行润滑。
- 收起帐篷前，先将扶梯上的灰尘清理干净。可以用硅喷剂对扶梯进行润滑。
- 存放帐篷前应确保帐篷完全干燥。将帐篷存放在阴凉干燥的环境中，避免阳光直射。请勿将车顶帐篷存放于室外，暴露在雨天或阳光直射等不良存放环境中。

- 帳篷可以平放或側放。建議將帳篷置于柔軟物品上，如卷起來的毛巾或泡沫塊。為防止凹陷或損壞，請勿在帳篷上放置重物或尖銳物品。
- 對於因不遵守使用說明，對零件進行改裝或使用非製造商原裝零件以外的任何零件而導致的任何損壞或事故，製造商不承擔任何責任。
- 使用說明應與特定車輛的操作說明一起保存，並在使用時和途中隨車攜帶。不遵守本手冊中的說明將無法獲取保修服務。因此，您應該遵守信函中的使用說明，並且僅使用隨附的原裝零件。如果零件丟失或零件磨損，您可以使用從專門零售商或製造商處獲得的原裝配件進行更換。

⚠️ 車內折疊

- 車頂架和車頂帳如果安裝不正確，旅行途中會鬆脫並造成嚴重的意外事故。請遵照隨附說明書的車頂架與車頂帳安裝、使用和處理進行。
- 開走之前請確保已經牢牢繫緊安裝架和車架。較長程旅遊者，請固定間隔時間查看；如果行駛在陡峭不平的地形，則每 2 小時查看一次。
- 開車前請確定帳篷已完全關閉，帶子也已經固定。
- 部署車頂帳時請勿駕駛車輛。
- 車輛的速度一律按照承載的荷重和目前的行駛條件調整，例如道路類型、道路品質、風速條件、交通流量密度和適用的速度限制，但無論如何一概不得超過 130 公里/小時 (80 mph)。一律必須遵守適用的速度限制和其他交通法規。
- 緩慢行駛通過顛簸路面，最高時速 10 公里/小時 (6.2 mph)。
- 將荷重物放置車頂時，車輛的駕駛特性和煞車行為會隨著改變，對側風的脆弱度也會因而增加。
- 使用自動洗車設施時，必須先拆下車頂帳和車頂架。
- 不得超過預設機動車的總容許滿載重量。必須遵守機動車廠商在最大重量的相關說明。
- 車頂荷重容許值計算：

車頂架重量
+ 車頂帳重量
+ 滿載重量
= 可用車頂荷重
- 預設車輛的高度最多增加到 600 公釐 (取決於使用的車頂架)
- 請特別警覺較低的車庫入口、一般限高、低垂的樹枝等。
- 基於燃油效益和其他道路使用者的安全考量，不使用車頂帳和車頂架時應該卸下。
- 為了您的安全考量，您應該只使用通過測試 (例如 GS-測試)，且授權搭配您的愛車使用的車頂架。
- 為了避免產生額外的上升力道，車頂帳務必與行車線平行安裝，不要有任何角度。

ZH-TR

- 如果組裝說明並未指定特殊的安裝位置，車頂架橫桿之間請試著維持至少 700 公釐的間距。請注意，任意變更 (例如額外鑽孔) 車頂帳固定系統是不容許的。
- 除了車頂帳說明以外，車頂架也應該適度審酌安裝說明和預設車款的操作手冊。

⚠️ 部署的帳篷

- 帳篷布料請保持遠離火焰和熱源。帳篷須符合 CPAI-84 和 CGSB 182-1 可燃性要求。如果持續接觸任何火焰來源，布料可能會燒起來。帳篷布料使用任何外來物質皆有可能迫使防火屬性失效。
- 帳篷內或其周圍切勿使用燃燒燃料或耗氧裝置。這包括蠟燭、瓦斯燈、煤油燈及烹調和加熱電器用品。
- 切勿將帳篷放置在靠近營火或任何其他火焰來源。請保持至少 19 呎/6 公尺的距離。
- 墜落或勒頸的危險 - 切勿讓兒童單獨留在帳篷內。
- 梯子務必隨時在側撐住帳篷。
- 梯子使用時請勿收回梯子。
- 請閱讀並遵守梯子上的警告標語和說明。
- 在梯子上爬上爬下時請務必小心。

保養

- 車頂帳應小心清潔和保養。為此，只能使用清水和標準居家洗滌液混合劑，不含任何酒精、漂白水或氨添加物，否則車頂帳表面可能會受損。
- 硬殼款帳篷方面，我們建議定期上蠟，以維持表面光澤。
- Thule 帳篷防水效果極佳。帳內發現的溼氣極有可能因為凝結造成。為了將凝結量降到最低，請務必保持車窗或通風孔打開。也避免讓溼衣服一直留在帳篷內。
- Thule 帳篷布料已做過防水塗層處理及縫隙密封處理，防止水在正常使用狀態下進入帳篷內。我們建議您定期為帳篷另外噴一層防水噴霧，或增加縫隙密封條維持防水效果。這些產品常見於當地戶外用品店。
- 關上之前請務必徹底弄乾車頂帳。未弄乾可能導致霉斑和菌斑增生。
- 關上車頂帳之前，請升高罩巾並確保下方是乾的。
- 輕輕拉上拉鍊，切勿用力，因這可能損壞拉鍊。如果拉鍊故障，請查看和確保拉鍊沒咬住布料，請人幫忙一同拉上拉鍊，減輕力度。
- 保持拉鍊乾淨，定期使用矽噴霧潤滑。
- 閉合帳篷前請清除梯子的污垢。您可以使用矽噴霧潤滑梯子。
- 確保車頂帳在存放前是全乾狀態。將車頂帳存放在乾燥涼爽，日光不會直射的環境。車頂帳不應該存放在外面風吹雨淋 (例如下雨或日光直曬)。
- 車頂帳可以平放或側放。我們建議您放在像有毛圈的毛巾或泡棉等柔軟的地方。為了防止潮溼或損壞，請勿在帳篷上方放置重物或尖銳的物品。
- 廠商對於因不遵守使用說明、擅自修改零件或使用非原廠零件的物件而導致的任何損壞或意外事故，恕不賠償。

- 使用説明書と愛車の操作説明書と一緒に保存し、並放入車内随同上路。無法遵照本手冊說明者將使保固服務無效。因此請遵守使用說明並只使用原廠零件。如有零件遺失或磨損，請向專員或廠商索取原廠備品更換。

⚠️ 車両の上に折りたたんだ状態 JA

- ベースキャリアとルーフトップテントを正しく取り付けずに使用すると、移動中に緩みが生じ重大な事故につながる可能性があります。ベースキャリアとルーフトップテントの設置、使用、取り扱い、付属の説明書に従って正しくおこなってください。
- 走行の前に、テントのマウント ブラケットと車載ラックがしっかり閉じていることを確認してください。走行が長時間にわたる場合は途中で定期的に状態をチェックしてください。また、路面条件が悪い環境での走行中は2時間おきに状態をチェックしてください。
- 走行の前に、テントが完全に閉じていること、ストラップが安全に固定されていることを確認してください。
- テントを広げた状態で車両を運転しないでください。
- 車両の速度は、搬送している積荷の内容および走行条件の状況（道路の種類、路面の質、風の状況、交通量、適用される速度制限など）に応じて常に調整してください。ただし、どのような状況でも130 km/h (80 mph) を超過してはなりません。適用される速度制限やその他の交通規制は常に遵守してください。
- 減速帯がある路面では速度を落とすし、10 km/h (6.2 mph) 以下で走行してください。
- ルーフ上に積載物があると、車両の走行特性およびブレーキ使用時の挙動が変化します。また、横風の影響を受けやすくなります。
- 自動洗車機を使用する前に、ルーフトップテントやベースキャリアを必ず取り外してください。
- 車両の許容積載重量を超えて使用することはできません。ルーフの最大荷重に関しては車両メーカーからの指示を必ず守ってください。
- ルーフ許容荷重の計算方法：
 - ベースキャリアの重量
 - + ルーフトップテントの重量
 - + 荷物の重量
 - = ルーフにかかる荷重
- 車高が最大600 mm上がります（使用するベースキャリアによる）
- 低いガレージの入口、低く垂れ下がった枝、頭上注意の場所全般に十分注意してください。
- 燃費効率および他の道路利用者の安全のために、使用しないときはルーフトップテントとベースキャリアを車両から取り外してください。
- お客様自身の安全のために、お使いの車両との組み合わせによる使用が認可された安全検定済み（GS認定済み）ベースキャリアのみを使用してください。

- 揚力が大きくなるのを防ぐため、ルーフトップテントは必ず進行方向と平行に（角度を持たせずに）取り付けてください。
- 組み立て説明書に特定の取り付け位置が示されていない場合、ベースキャリアのバー間隔を最低700 mm空けるようにしてください。ルーフトップテントの装着システムに対する改変（たとえば、ドリル穴あけなど）は禁止されていることに注意してください。
- ルーフトップテントの説明書に加え、お使いのベースキャリアに関する取り付け手順説明、お使いの車両に関する操作説明にも従ってください。

⚠️ 展開したテント

- 火気や熱源をテント生地近づけないでください。このテントは、CPAI-84およびCGSB 182-1の可燃性要件に準拠しています。このテント生地は、火気に触れ続ける状態に置かれると燃えるおそれがあります。このテント生地に適さない物質を付着させると難燃性の効力が失われるおそれがあります。
- 燃料を燃やす器具や酸素を消費する器具を、テントの中または近くで使用しないでください。ロウソク、ガスランタン、ケロシンランプ、調理器具、暖房器具などはこれに該当します。
- このテントをキャンプファイヤーやその他の火気に近づけないでください。火気とは6 m (19 ft) 以上の距離をとってください。
- 落下、転倒、窒息のおそれ — 絶対にテントの中にお子様を放置しないでください。
- テントを支持するため、ラダーは必ず正しく設置した状態を保ってください。
- 使用中はラダーを取り外さないでください。
- ラダーに表示された注意や指示をよく読み、それらに従ってください。
- ラダーを使用しての昇降は慎重におこなってください。

メンテナンス

- ルーフトップテントの掃除とメンテナンスは丁寧におこなってください。掃除とメンテナンスには水と一般的な家庭用液体洗剤のみを使用し、アルコール、漂白剤、アンモニアを含んだ添加剤は使用しないでください。これに従わない場合、ルーフトップテントの表面を傷めるおそれがあります。
- ハードシェルテントについては、表面の光沢を保つため、小まめなワックスコーティング処理をおすすめします。
- Thuleテントは耐水性に優れています。多くの場合、テントの中が濡れる原因は結露です。結露を最小限に抑えるには窓や換気口を常に開けておいてください。また、濡れた衣服をテントの中に置いておくことは避けてください。

- Thule 텐트의生地には、通常の使用状況において水の侵入を防ぐことができる耐水性コーティングと密封式シームが施されています。この耐水性を保つために、定期的に防水コーティングスプレーやシーム防水塗料を重ねがけすることをおすすめします。こうしたコーティング剤はアウトドア用品の販売店で求めください。
- ルーフトップテントを閉じるときは必ず十分に乾かしてください。湿気を残したままにするとカビの原因になります。
- テントを閉じる前に、マットレスを持ち上げ、底面に湿気があれば十分に乾かしてください。
- ジッパーの開閉はやさしくおこなってください。無理な力を加えると破損するおそれがあります。ジッパーが閉めにくい時は、生地を噛んでいないか確かめ、別の人の手を借りてテンションが緩くなるようにしてから、ジッパーを動かしてください。
- ジッパーに土などが入らないよう注意し、定期的にシリコンスプレーを使って潤滑を保ってください。
- テントをたたむ前に、ラダーから汚れを取り除いてください。ラダーの潤滑にはシリコンスプレーを使用できます。
- テントを保管するときは、収納する前に十分乾かしてください。直射日光が射さない、乾燥した涼しい場所に保管してください。雨や直射日光が当たる屋外にルーフトップテントを保管しないでください。
- テントは寝かせて保管できます。柔らかいもの(巻いたタオルや発泡ブロックなど)の上に乗せて保管することをおすすめします。へこみや破損を防ぐため、テントの上に重いものや鋭利なものを載せないでください。
- 取扱説明書の指示への違反、パーツの改変、またはメーカー純正以外のパーツの使用によって損傷や事故が発生した場合、メーカーは一切責任を負いかねます。
- 取扱説明書は、お使いの車両に関する操作説明書と一緒に保管し、使用中および移動中は車両内に常備してください。この説明書の指示に従わない場合は保証が無効となります。取扱説明書の記載事項を厳守し、メーカー純正パーツのみを使用してください。パーツが紛失または消耗した場合は純正スペアパーツをご使用ください。純正スペアパーツは専門店またはメーカーから購入いただけます。

- 주행하기 전에 텐트가 완전히 접혀 있고 스트랩이 고정되어 있는지 확인하십시오.
- 텐트가 펼쳐진 상태에서 차량을 주행하지 마십시오.
- 차량 속도는 항상 도로 유형, 도로 상태, 바람 상태, 교통 상황, 해당 속도 제한 등과 같은 현재 주행 조건과 적재한 짐에 맞게 조정해야 하지만 어떠한 경우에도 130km/h(80mph)를 초과해서는 안 됩니다. 해당하는 속도 제한 및 다른 교통 규정을 항상 준수해야 합니다.
- 고속 방지턱을 넘을 때 천천히 주행하십시오. 최대 속도는 10km/h(6.2mph)입니다.
- 차량의 주행 특성 및 브레이크 동작이 변경될 수 있고 루프에 하중이 실릴 때 측면 바람에 대한 취약성이 높아질 수 있습니다.
- 자동 세차 시설 이용 시 루프탑 텐트와 루프 랙을 먼저 분리해야 합니다.
- 해당 자동차의 총 허용 적재 중량을 초과할 수 없습니다. 최대 루프 중량과 관련하여 자동차 제조업체의 지침을 준수해야 합니다.
- 허용되는 루프 적재 중량 계산:
 루프 랙 중량
 + 루프탑 텐트 중량
 + 탑재 중량
 = 사용 가능한 루프 적재 중량
- 해당 차량의 높이는 최대 600mm까지 높아질 수 있습니다(사용된 루프 랙에 따라 다름).
- 차고 입구가 낮은 경우, 일반적으로 여유 간격이 없는 경우, 낮게 매달린 나뭇가지 등을 주의하십시오.
- 연료 절약 및 다른 도로 사용자의 안전을 위해 루프탑 텐트와 루프 랙은 사용하지 않을 경우 분리해야 합니다.
- 안전을 위해 차량과 함께 사용하도록 승인된 테스트 통과(예: GS 테스트 통과) 루프 랙만 사용해야 합니다.
- 과도한 양력이 발생하는 것을 방지하려면 루프탑 텐트를 화물과 평행하게 장착하여 각이 지지 않도록 해야 합니다.
- 조립 지침에 특정 장착 위치가 설명되어 있지 않다면 루프 랙 바 간 거리를 최소 700mm로 유지하십시오. 루프탑 텐트 고정 장치의 변경(예: 추가 드릴 구멍)은 허용되지 않습니다.
- 루프탑 텐트 지침 외에도 해당 루프랙의 장착 지침과 해당 차량의 작동 지침도 충분히 고려해야 합니다.

⚠️ 펼쳐진 텐트

- 모든 화염과 열원을 텐트 직물에 가까이 두지 마십시오. 이 텐트는 CPAI-84 및 CGSB 182-1의 가연성 요건을 충족합니다. 화염원과 지속적으로 접촉하면 직물이 탈 수 있습니다. 텐트 직물에 이물질질을 도포하면 내화성의 효과가 없어질 수 있습니다.
- 텐트 내부 또는 근처에서 연료 연소 장치나 산소 소비 장치를 사용하지 마십시오. 여기에는 양초, 가스 랜턴, 등유 램프, 조리 및 난방 기구가 포함됩니다.
- 텐트를 모닥불이나 다른 화염원 근처에 두지 마십시오. 최소 6m/19ft의 거리를 유지하십시오.

⚠️ 차량에서 접힌 상태

KO

- 루프 랙과 루프탑 텐트를 잘못 장착하면 이동 중에 헐거워져 심각한 사고가 발생할 수 있습니다. 루프탑 텐트와 루프 랙을 설치, 사용 및 취급하는 방법은 함께 제공되는 지침을 따르십시오.
- 출발하기 전에 텐트 장착 브래킷과 차량 랙이 단단히 고정되어 있는지 확인하십시오. 장거리 여행 시는 정기적으로, 거친 지형에서 주행 시는 2시간마다 점검하십시오.

- 넘어지거나 직실할 위험이 있습니다. 어린이를 텐트 안에 절대 방치하지 마십시오.
- 사다리는 텐트를 지지하도록 제자리에 있어야 합니다.
- 사용 중에는 사다리를 접지 마십시오.
- 사다리의 경도와 지침을 읽고 따르십시오.
- 사다리를 오르내릴 때 주의하십시오.

- 사용 지침은 해당 차량의 작동 지침과 함께 보관해야 하며 사용 중 및 이동 중 차량에 보관해야 합니다. 본 설명서의 지침을 따르지 않으면 보증이 무효화됩니다. 따라서 정확한 사용 지침을 준수하고 제공된 정품 부품만 사용해야 합니다. 부품이 분실되거나 마모된 경우 전문 재고 또는 제조업체에서 구할 수 있는 정품 예비 부품으로 교체하십시오.

유지 관리

- 루프탑 텐트는 세심하게 청소하고 유지 관리해야 합니다. 이를 위해 알코올, 표백제 또는 암모늄 첨가제가 없는 물과 일반 가정용 세척액만 사용하십시오. 그렇지 않으면 루프탑 텐트의 표면이 손상될 수 있습니다.
- 하드 셸 텐트의 경우 광택 있는 표면을 유지하기 위해 정기적으로 왁스 코팅을 도포하는 것이 좋습니다.
- Thule 텐트는 방수 기능이 뛰어납니다. 텐트 내부의 습기는 응결로 인한 것일 수 있습니다. 응결량을 최소화하려면 항상 창문이나 환기구를 열어 두십시오. 또한 텐트 안에 젖은 옷을 두지 마십시오.
- Thule 텐트 직물은 방수 코팅이 되어 있고 이음매가 밀봉되어 있어 정상적인 사용 중에 물이 텐트에 들어가는 것을 방지합니다. 방수 스프레이로 텐트를 주기적으로 코팅하거나 방수성을 유지하기 위해 이음매 실러를 추가하는 것이 좋습니다. 이러한 품목은 일반적으로 지역 아웃도어 매장에서 찾을 수 있습니다.
- 루프탑 텐트를 접기 전에 항상 물기를 완전히 말리십시오. 그렇지 않으면 곰팡이가 번식할 수 있습니다.
- 텐트를 접기 전에 매트리스를 들어 올려 밑면에 물기가 없는지 확인하십시오.
- 지퍼가 손상될 수 있으므로 지퍼를 부드럽게 당기고 무리한 힘을 가하지 않도록 하십시오. 지퍼에 문제가 있는 경우 지퍼에 직물이 끼지 않았는지 확인하고 다른 사람에게 부탁해 지퍼를 함께 당겨 장력을 줄여보십시오.
- 지퍼에 먼지가 묻지 않도록 하고 실리콘 스프레이로 주기적으로 윤활유를 바르십시오.
- 텐트를 접기 전에 사다리에서 먼지를 청소하십시오. 사다리에 실리콘 스프레이로 윤활유를 바를 수 있습니다.
- 보관하기 전에 텐트에 물기 없이 완전히 말랐는지 확인하십시오. 직사광선이 닿지 않는 건조하고 서늘한 곳에 텐트를 보관하십시오. 루프탑 텐트는 기상 요소(예: 비 또는 직사광선)에 노출되는 외부에 두고 보관하지 마십시오.
- 텐트는 평평하게 놓거나 옆으로 눕혀서 보관할 수 있습니다. 돌돌 만 수건이나 폼 블록과 같이 부드러운 곳 위에 올려놓는 것이 좋습니다. 찌그러짐이나 손상이 발생하지 않도록 텐트 위에 무겁거나 날카로운 물건을 올려 놓지 마십시오.
- 제조사는 사용 지침을 준수하지 않거나, 부품을 개조하거나, 제조사의 원래 부품이 아닌 다른 부품을 사용하여 발생한 손상이나 사고에 대해서는 책임을 지지 않습니다.



ພິບູສາ

TH

- การติดตั้งแบริคหลังคาและหลังคาผ้าใบอย่างไม่ถูกต้องอาจทำให้เกิดการหลุดในระหว่างการเดินทางและอุบัติเหตุร้ายแรงได้ โปรดปฏิบัติตามคำแนะนำเกี่ยวกับวิธีการติดตั้ง ใช้งาน และจัดการหลังคาผ้าใบและแบริคหลังคา
- ก่อท๊อว์-ซิปซี ตรวจสอบให้แน่ใจว่าได้ยึดโครงผ้าใบและแบริคอย่างแข็งแรง ให้ตรวจสอบเป็นระยะๆ อย่างสม่ำเสมอในการซิปซีระยะไกลและทุกๆ 2 ชั่วโมงเมื่อขึ้นบนสภาพภูมิประเทศที่ขรุขระ
- ตรวจสอบให้แน่ใจว่าได้ปิดผ้าใบสนิทและรัดสายรัดให้แน่นก่อนซิปซี
- ห้ามซิปซีในขณะที่กางผ้าใบ
- ต้องปรับความเร็วของรถให้เข้ากันกับน้ำหนักบรรทุกและสภาพการซิปซีในปัจจุบันเสมอ เช่น ประเทศถนน คุณภาพของถนน สภาพลม ความหนาแน่นของจราจร และการจำกัดความเร็วที่มีผลบังคับใช้ แต่ห้ามเกิน 130 กม./ชม. (80 ไมล์ต่อชั่วโมง) ต้องปฏิบัติตามการจำกัดความเร็วและกฎจราจรอื่นๆ เสมอ
- ซิปซีช้าๆ บนเนินสูงระนาด ความเร็วไม่เกิน 10 กม./ชม. (6.2 ไมล์ต่อชั่วโมง)
- เมื่อมีการบรรทุกสินค้าบนหลังคา ลักษณะการซิปซีและพฤติกรรมของรถของรถจะเปลี่ยนไป และจะมีความแปรปรวนมากขึ้นต่อลมที่ปะทะด้านข้าง
- ต้องถอดหลังคาผ้าใบและแบริคหลังคาออกก่อนที่จะใช้เครื่องลำโพงรถอัตโนมัติ
- ต้องไม่เก็บน้ำหนักบรรทุกรวมที่อนุญาตของรถยนต์ที่ระบุ ต่อปฏิบัติตามคำแนะนำของผู้ผลิตรถยนต์เกี่ยวกับน้ำหนักสูงสุดของหลังคา
- การคำนวณน้ำหนักบรรทุกของหลังคาที่อนุญาต:
น้ำหนักแบริคหลังคา
+ น้ำหนักหลังคาผ้าใบ
+ น้ำหนักบรรทุก
= น้ำหนักบรรทุกบนหลังคา
- ความสูงของกระทันสามารถเพิ่มขึ้นได้ถึง 600 มม. (ขึ้นอยู่กับแบริคหลังคาที่ใช้)
- ระหว่างทางเข้าโรงเรียนท่า หลังคาผ้าใบโดยทั่วไป กิ่งไม้หรือต้นไม้ ฯลฯ
- เพื่อเหตุผลในเรื่องการประหยัดน้ำมันเชื้อเพลิงและความปลอดภัยของผู้ใช้ถนนรายอื่นๆ ควรถอดหลังคาผ้าใบบนและแบริคหลังคาเมื่อไม่ใช้งาน
- เพื่อความปลอดภัยของตนเอง คุณควรใช้แบริคหลังคาที่ผ่านการทดสอบแล้ว (เช่น ผ่านการทดสอบ GS) ที่ได้รับอนุญาตให้ใช้กับรถของคุณเท่านั้น
- เพื่อหลีกเลี่ยงไม่ให้มีแรงยกมากเกินไป หลังคาผ้าใบจะต้องติดตั้งนานกับแบริคบนและไม้ก้ำมูม
- หากไม่มีภาระระบุตำแหน่งการติดตั้งพิเศษในคำแนะนำในการประกอบ ให้พยายามรักษาระยะห่างระหว่างบาร์แบริคหลังคาอย่างน้อย 700 มม. โปรดทราบว่าไม่อนุญาตให้ทำการเปลี่ยนแปลง (เช่น ฉากรูเพิ่มเติม) กับระบบยึดผ้าใบบนหลังคา

- นอกจากคำแนะนำสำหรับหลังคาผ้าใบแล้ว ควรพิจารณาคำแนะนำในการติดตั้งสำหรับแครหลังคาที่ระบุและคู่มือการใช้งานของรถด้วย

กางผ้าใบ

- อย่าให้ผ้าใบโดนเปลวไฟและแหล่งความร้อนทั้งหมด ผ้าใบที่ตรงตามข้อกำหนดการติดไฟของ CPAI-84 และ CGSB 182-1 เมื่อผ้าอาจไหม้ได้หากปล่อยให้สัมผัสกับแหล่งกำเนิดเปลวไฟอย่างต่อเนื่อง การใช้สารแปลกปลอมกับผ้าใบอาจทำให้คุณสมบัติการทนไฟไม่ได้ผล
- อย่าใช้อุปกรณ์ที่เผาหลายเชื้อเพลิงหรือใช้ออกซิเจนภายในหรือใกล้เคียงผ้าใบ ซึ่งรวมถึงเทียน โคมไฟแก๊ส ตะเกียงน้ำมันก๊าด อุปกรณ์ทำอาหาร และเครื่องทำความร้อน
- ห้ามตั้งแคมป์ไฟหรือแหล่งเปลวไฟอื่นใกล้กับผ้าใบ รักษาระยะห่างอย่างน้อย 19 ฟุต / 6 ม.
- อันตรายนจากกรากหลิมหรือรดคอก ห้ามปล่อยเด็กถึงไว้ในเต็นท์โดยไม่มีคนดูแล
- บันไดต้องอยู่กับที่เพื่อรองรับผ้าใบ
- ห้ามรื้อบันไดในขณะใช้งาน
- อ่านและปฏิบัติตามคำแนะนำและคำแนะนำเกี่ยวกับบันได
- ใช้ความระมัดระวังขณะปีนขึ้นและลงบันได

การดูแลรักษา

- ควรทำความสะอาดและบำรุงรักษาหลังคาผ้าใบอย่างระมัดระวังสำหรับจุดประสงค์นี้ ให้ใช้เฉพาะน้ำและน้ำยาล้างทำความสะอาดบ้านมาตรฐานที่ไม่มีแอลกอฮอล์ สารฟอกขาว หรือสารเติมแต่งแอมโมเนีย ไม่มีเขม่าบนพื้นผิวของหลังคาผ้าใบอาจได้รับความเสียหาย
- สำหรับผ้าใบแบบแข็ง แนะนำให้เคลื่อนเบรคขึ้นเป็นประจำเพื่อรักษาพื้นผิวให้มันวาว
- ผ้าใบ Thule มีความทนน้ำสูง ความชื้นที่พบในผ้าใบมักเกิดจากการควบแน่น เพื่อลดปริมาณการควบแน่น ให้เปิดหน้าต่างหรือช่องระบายอากาศเสมอ หรือเสี่ยงการเก็บเสื่อผ้าเปียกไว้ในผ้าใบ
- ผ้าใบ Thule ผ้าใบได้รับการเคลือบกันน้ำและตะเข็บปิดผนึกเพื่อป้องกันไม่ให้น้ำเข้าไปในผ้าใบในระหว่างการใช้งานปกติ ขอแนะนำให้เคลือบผ้าใบเป็นระยะด้วยสเปรย์กันน้ำเพิ่มเติมอีกชั้น หรือกาสารปิดผนึกเพื่อรักษาการกันน้ำ สินค้าเหล่านี้มักพบในร้านค้าอุปกรณ์กลางแจ้งในท้องถิ่น
- ตากผ้าใบบนหลังคาให้แห้งก่อนปิดทุกครั้ง หากไม่ปฏิบัติตามอาจทำให้เชื้อราและราขึ้นค้างเติ่งได้
- ก่อนที่จะปิดผ้าใบ ให้ยกที่นอนขึ้นและตรวจสอบให้แน่ใจว่าด้านล่างแห้งสนิท
- ค่อยๆ รูดซิปอย่างนุ่มนวล อย่าใช้แรงกด เพราะอาจทำให้ซิปได้รับความเสียหายได้ หากซิปมีปัญหา ให้ตรวจสอบว่ามีผ้าติดอยู่ในซิปและให้คนช่วยคลายความตึงด้วยการดึงซิปเข้าหากัน
- ป้องกันไม่ให้ซิปสกปรกและหล่อลื่นด้วยสเปรย์ซิลิโคนเป็นระยะๆ
- ทำความสะอาดสิ่งสกปรกออกจากบันไดก่อนที่จะขมผ้าใบสามารถหล่อลื่นบันไดได้ด้วยสเปรย์ซิลิโคน
- ตรวจสอบให้แน่ใจว่าผ้าใบแห้งสนิทก่อนจัดเก็บ เก็บผ้าใบไว้ในที่แห้งและเย็นซึ่งไม่โดนแสงแดดโดยตรง ไม่ควรเก็บหลังคาผ้าใบไว้กลางแจ้งโดยให้แสงแดดส่องถึงโดยตรง (เช่น ผืนหรือแสงแดด)
- สามารถเก็บผ้าใบในแวนหรือวางด้านข้างได้ ขอแนะนำให้วางบนสิ่งที่อ่อนนุ่ม เช่น บัวขนพรมหรือเสื่อโฟม เพื่อป้องกันไม่ให้เกิดการบวมหรือได้รับความเสียหาย อย่างวางของหนักหรือของมีคมบนผ้าใบ

- ผู้ผลิตจะไม่รับผิดชอบต่อความเสียหายหรืออุบัติเหตุใดๆ ที่อาจเกิดขึ้นจากการไม่ปฏิบัติตามคำแนะนำในการใช้งาน การดัดแปลงชิ้นส่วน หรือการใช้ชิ้นส่วนอื่นใดนอกเหนือจากชิ้นส่วนดั้งเดิมของผู้ผลิต
- ควรเก็บคำแนะนำในการใช้งานไว้พร้อมกันคำแนะนำในการใช้งานของรถยนต์และแพทติดไว้บนรถสำหรับการใช้งานและระหว่างทาง การไม่ปฏิบัติตามคำแนะนำในคู่มือนี้จะทำให้การรับประกันสิ้นสุดลง ดังนั้น คุณจึงควรปฏิบัติตามคำแนะนำในการใช้งานในจดหมาย และใช้เฉพาะชิ้นส่วนเดิมที่ให้มาเท่านั้น ในกรณีที่อะไหล่สูญหายหรือชำรุด ให้เปลี่ยนเป็นอะไหล่แท้ที่หาซื้อได้จากผู้เชี่ยวชาญด้านการจัดซื้อสินค้าหรือผู้ผลิต

Dilipat pada kendaraan

MS

- Rak bumbung dan khemah atas bumbung yang tidak dipasang dengan betul boleh menjadi longgar semasa perjalanan dan menyebabkan kemalangan yang serius. Ikut arahan yang disertakan tentang cara memasang, menggunakan dan mengendalikannya khemah atas bumbung dan rak bumbung.
- Sebelum memandu, pastikan pendakap pelepas khemah dan rak kenderaan diikat dengan selamat. Periksa pada selang masa yang tetap bagi perjalanan jauh dan setiap 2 jam apabila memandu di rupa bumi kasar.
- Pastikan khemah ditutup sepenuhnya dan tali diikat selamat sebelum memandu.
- Jangan memandu kenderaan semasa khemah dipasang.
- Kelajuan kenderaan mesti sentiasa diselaraskan dengan beban yang dibawa dan keadaan pemanduan semasa, seperti jenis jalan, kualiti jalan, keadaan angin, kesesakan lalu lintas dan had laju yang dibenarkan, tetapi tidak boleh melebihi 130 km/j (80 mph) dalam apa jua keadaan. Had laju yang dibenarkan dan peraturan lalu lintas lain mesti sentiasa dipatuhi.
- Pandu perlahan di atas bonggol laju, kelajuan maksimum 10 km/j (6.2 mph).
- Ciri pemanduan kenderaan dan tingkah laku brek berubah serta kerentanannya terhadap angin sisi meningkat apabila beban dibawa di atas bumbung.
- Apabila menggunakan kemudahan cuci kereta automatik, khemah atas bumbung dan rak bumbung mesti dialihkan terlebih dahulu.
- Jumlah berat bermuatan yang dibenarkan bagi kenderaan bermotor tertentu tidak boleh dilampaui. Arahan daripada pengilang kenderaan bermotor berhubung berat bumbung maksimum mesti dipatuhi.
- Pengiraan beban bumbung yang dibenarkan:
 - Berat rak bumbung
 - + berat khemah atas bumbung
 - + berat muatan
 - = beban bumbung yang tersedia

- Ketinggian kenderaan tertentu boleh bertambah sehingga 600 mm (bergantung pada rak bumbung yang digunakan)
- Berhati-hati dengan pintu masuk garaj yang rendah, laluan yang rendah secara umum, batang pokok yang tergantung rendah, dsb.
- Atas sebab penjimatan bahan api dan keselamatan pengguna jalan raya yang lain, khemah atas bumbung dan rak bumbung hendaklah dialihkan apabila tidak digunakan.
- Untuk keselamatan anda sendiri, anda hendaklah hanya menggunakan rak bumbung yang telah diuji (contohnya, diuji-GS) yang telah diluluskan untuk digunakan dengan kenderaan anda.
- Untuk mengelakkan penjanaan daya angkat yang berlebihan, khemah atas bumbung mesti dipasang selari dengan garisan jalan dan bukan pada suatu sudut.
- Jika tiada kedudukan pemasangan khas diberikan dalam arahan pemasangan, cuba kekalkan jarak minimum 700 mm di antara bar rak bumbung. Sila ambil perhatian bahawa perubahan (cth. lubang gerudi tambahan) pada sistem penetapan khemah atas bumbung adalah tidak dibenarkan.
- Selain daripada arahan khemah atas bumbung, pertimbangan yang sewajarnya juga harus diberikan kepada arahan pemasangan untuk rak bumbung yang berkenaan dan arahan pengendalian kenderaan yang berkenaan.

Khemah dipasang

- **JAUHKAN SEMUA API DAN PUNCA HABA DARI FABRIK KHEMAH.** Khemah memenuhi keperluan mudah terbakar CPAI-84 dan CGSB 182-1. Kain boleh terbakar jika dibiarkan bersentuhan secara berterusan dengan mana-mana sumber api. Penggunaan sebarang bahan asing pada fabrik khemah boleh menyebabkan sifat tahan api tidak berkesan.
- Jangan gunakan peranti yang membakar bahan api atau menggunakan oksigen di dalam atau berhampiran dengan khemah. Ini termasuk lilin, lantera gas, lampu minyak tanah dan peralatan memasak serta pemanasan.
- Jangan letakkan khemah berhampiran dengan unggun api atau mana-mana sumber api lain. Kekalkan jarak sekurang-kurangnya 19 kaki / 6 m.
- Bahaya jatuh atau tercekik- Jangan tinggalkan kanak-kanak tanpa pengawasan di khemah.
- Tangga mesti kekal di tempatnya untuk menyokong khemah.
- Jangan tarik balik tangga semasa ia digunakan.
- Baca dan ikuti amaran serta arahan tangga.
- Berhati-hati semasa menaiki dan menuruni tangga.

Penyelenggaraan

- Khemah atas bumbung hendaklah dibersihkan dan diselenggara dengan teliti. Untuk tujuan ini, hanya gunakan larutan air dan cecair pencuci standard isi rumah tanpa sebarang tambahan alkohol, peluntur atau ammonium kerana jika tidak permukaan khemah atas bumbung boleh mengalami kerosakan.
- Untuk khemah kulit keras, adalah disyorkan untuk kerap menggunakan salutan lilin untuk mengekalkan permukaan berkilat.
- Thule khemah adalah sangat kalis air. Kelembapan yang ditemui di dalam khemah berkemungkinan disebabkan oleh pemeluwapan. Untuk meminimumkan jumlah pemeluwapan, sentiasa jaga tingkat atau bolong terbuka. Elakkan juga menyimpan pakaian basah di dalam khemah.
- Thule fabrik khemah mempunyai salutan kalis air dan jahitan tertutup untuk mengelakkan air daripada memasuki khemah semasa penggunaan biasa. Adalah disyorkan untuk menyalut khemah secara berkala dengan lapisan tambahan semburan kalis air atau menambah pengedap jahitan untuk mengekalkan rintangan air. Barangan ini mudah ditemui di kedai aktiviti luar tempatan.
- Sentiasa keringkan khemah atas bumbung dengan teliti sebelum menutupnya. Kegagalan berbuat demikian boleh menyebabkan pertumbuhan kulat dan kulapuk.
- Sebelum menutup khemah, angkat tilam dan pastikan bahagian bawahnya kering.
- Tarik zip dengan cara yang lembut, jangan sekali-kali memaksa kerana ini boleh merosakkan zip. Jika zip menghadapi masalah, periksa untuk memastikan tiada fabrik terperangkap dalam zip dan minta seseorang membantu mengurangkan ketegangan dengan menarik zip bersama-sama.
- Pastikan zip bebas daripada kotoran dan lincirkan secara berkala dengan semburan silikon.
- Bersihkan kotoran pada tangga sebelum meruntuhkan khemah. Tangga boleh dilincirkan dengan semburan silikon.
- Pastikan khemah kering sepenuhnya sebelum disimpan. Simpan khemah dalam persekitaran yang kering dan sejuk yang bebas daripada cahaya matahari langsung. Khemah atas bumbung tidak boleh disimpan di luar lalu terdedah kepada unsur-unsur (cth. hujan atau cahaya matahari langsung).
- Khemah boleh disimpan rata atau di sisinya. Adalah disyorkan untuk meletakkannya di atas sesuatu yang lembut seperti tuala bergulung atau blok buih. Untuk mengelakkan daripada kemek atau rosak, jangan letak barang berat atau tajam di atas khemah.

- Pengilang tidak bertanggungjawab ke atas sebarang kerosakan atau kemalangan yang mungkin berlaku akibat ketidakpatuhan arahan penggunaan, pengubahsuaian yang dibuat pada alat ganti atau penggunaan mana-mana alat ganti selain daripada alat ganti asal pengilang.
- Arahan penggunaan hendaklah disimpan bersama dengan arahan pengendalian kenderaan yang berkenaan dan dibawa di dalam kenderaan semasa digunakan dan dalam perjalanan. Kegagalan untuk mengikut arahan dalam manual ini akan membatalkan jaminan anda. Oleh itu, anda harus mematuhi arahan penggunaan yang tepat dan hanya menggunakan alat ganti asal yang dibekalkan. Sekiranya alat ganti hilang atau haus, gantikan dengan alat ganti asal yang boleh diperolehi daripada stokin pakar atau pengilang.



Thule Sweden AB, Borggatan 5, 335 73 Hillerstorp, SWEDEN
Thule Inc., 42 Silvermine Road, Seymour, Connecticut 06483, USA



info@thule.com



Phone: 800-238-2388



www.thule.com